

INOVAÇÃO E QUALIDADE EM PROTEÇÃO SOLAR

CATÁLOGO DIGITAL

OMBRELLONES
GUARDA-SÓIS
BASES
ACESSÓRIOS
CAPAS DE PROTEÇÃO
ALMOFADAS FLUTUANTES
PUFFS



WUPA[®]

QUEM SOMOS

Inovação e qualidade são nossos requisitos para atender os clientes mais exigentes que buscam sofisticação, alta performance e design diferenciado em soluções para proteção solar.

Nosso portfólio diversificado com ombrellones, guarda-sóis, bases, toldos, puffs, almofadas flutuantes e acessórios é resultado da joint venture firmada com a maior fabricante de ombrellones da Europa, a marca suíça GLATZ, e das parcerias exclusivas com as renomadas empresas globais Shademaker, Activa, Hoyland Fox, Spettmann, Solidux, Z-Shade, O'bravia e Recasens.

Atuamos em todo território Nacional e nos países da América do Sul com as melhores soluções para proteção solar, produtos com acabamentos em alumínio e madeira com cobertura em tecido com proteção solar e com tratamento repelente a água.



WUPA 



OMBRELLONE LATERAL

QUADRADO

| | |
|--------------------|----|
| New Sombrano | 6 |
| AG15 | 8 |
| AG5 | 10 |
| Summer | 12 |
| Sirius | 14 |
| Galaxy | 16 |

REDONDO

| | |
|--------------------|----|
| New Sombrano | 6 |
| AG15 | 8 |
| AG5 | 10 |
| Summer | 12 |
| Sirius | 14 |
| Galaxy | 16 |

OMBRELLONE DUPLO

| | |
|-----------------|----|
| Two Shade | 22 |
|-----------------|----|

OMBRELLONE QUÁDRUPLO

| | |
|------------------|----|
| Four Shade | 20 |
|------------------|----|

OMBRELLONE CENTRAL

QUADRADO

| | |
|----------------|----|
| Palazzo | 26 |
| Castello | 28 |
| Fortello | 30 |
| Fortero | 32 |
| Fortino | 34 |
| TSII | 46 |
| 2x2 | 52 |

REDONDO

| | |
|----------------------------|----|
| Palazzo | 26 |
| Fortero | 32 |
| Fortino | 34 |
| Alu-Twist | 36 |
| Classic Garden | 38 |
| Wooden | 40 |
| Madeira com Manivela | 42 |
| Easy Tracking | 44 |
| Auto Articulado | 48 |
| Ventura | 56 |
| Royal Shine | 50 |
| Fiberglass 3,5 | 54 |
| Garden | 58 |

RETANGULAR

| | |
|-----------------|----|
| Palazzo | 26 |
| Alu-Twist | 36 |

GUARDA-SOL

| | |
|------------------|----|
| Fiberglass | 62 |
|------------------|----|

BASE / ACESSÓRIO

| | |
|---|----|
| Bases | 66 |
| Luminárias | 84 |
| Capa de base alumínio para base X | 86 |
| Mesa de Apoio | 87 |

TOLDO / SENSOR DE VENTO E LUMINOSIDADE

| | |
|------------------------------------|----|
| Toldos | 90 |
| Sensor de vento/luminosidade | 93 |

CAPA DE PROTEÇÃO

| | |
|-----------------------------|-----|
| Capas para ombrellone | 100 |
| Capas para móvel | 101 |

PUFF

| | |
|------------|----|
| Flow | 96 |
|------------|----|

ALMOFADA FLUTUANTE

| | |
|------------|----|
| Flow | 97 |
|------------|----|

TECIDO

| | |
|-------------------|-----|
| Recasens | 107 |
| O'bravia | 109 |
| Unique Wupa | 111 |
| Unique Plus | 111 |

PERSONALIZAÇÃO

| | |
|-------|-----|
| | 112 |
|-------|-----|

TABELA DE COMPATIBILIDADE

| | |
|-------|-----|
| | 113 |
|-------|-----|

MANUTENÇÃO E CUIDADOS

| | |
|-------|-----|
| | 114 |
|-------|-----|

GARANTIA

| | |
|-------|-----|
| | 115 |
|-------|-----|

OMBRELLONE
DE MASTRO
LATERAL



OMBRELLONE NEW SOMBRANO

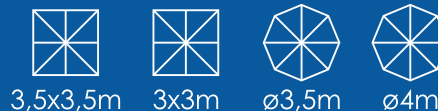

3,5x3,5m

3x3m

ø3,5m

ø4m

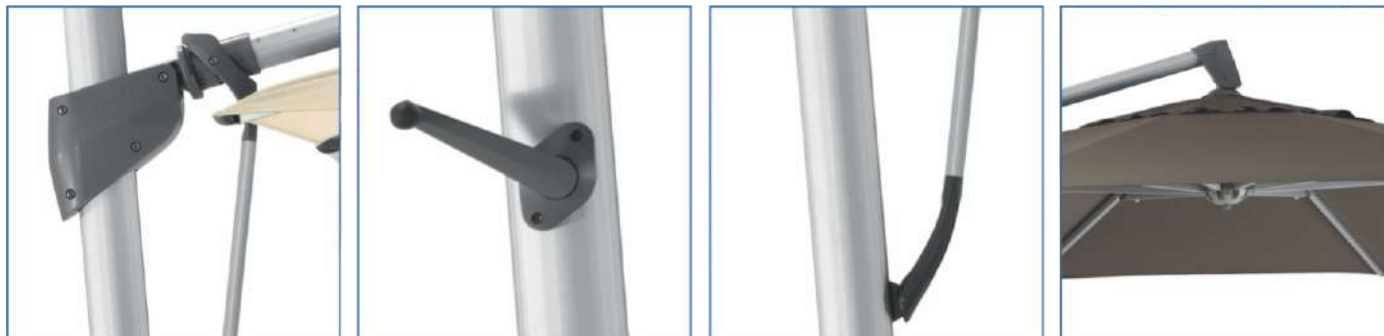

360° DE SOMBRA

O ombrellone New Sombrano abre e fecha por meio da ação de uma manivela; a cobertura se inclina 54° dos dois lados em passos de 18°, e possui rotação de 360° por meio de seu pedal giratório.

Por suas dimensões, é ideal para grandes áreas e pode ser utilizado para cobrir mesas de jantar, conjuntos de sofás e espreguiçadeiras ou projetar sombra em piscinas. Hotéis, bares e restaurantes podem combinar peças lado a lado ou outras disposições para ambientações modernas e ampliar as possibilidades de atendimento e serviço ao ar livre. Com design e originalidade, a marca suíça Glatz garante um produto de grande durabilidade e inovador, prezando a eficiência e facilidade no manuseio.

ESPECIFICAÇÕES:

Estrutura e varetas: alumínio anodizado natural (mastros 66x95mm)

Cobertura: tecido O'bravia 100% poliéster. Proteção solar UPF50+

Peso: 3,5x3,5m e ø4m = 36kg | 3x3m e ø3,5m = 34kg

Acessórios: luminária (vendida separadamente)

Velocidade máx. de vento admitida: 35km/h (ombrellone ø4m e ø3,5x3,5m aberto) e 45km/h (ombrellone ø3,5m e 3x3m aberto)

Acompanha capa de proteção e pedal giratório.

Pode ser fixado diretamente no chão**

Bases Compatíveis: (vendidas separadamente)

Para os tamanhos ø3,5m e 3x3m



Base desmontável para ombrellone New Sombrano ø3,5m/3x3m



Base granito 120kg

Para os tamanhos ø4m e 3,5x3,5m



Base desmontável para ombrellone New Sombrano ø4m/3,5x3,5m

| Tamanho cm | Distância Lateral cm | Mastro cm | Cobertura Fechada cm | Espaço Livre cm | Tamanho Total cm | Altura do Mastros cm | Largura Total do Ombrellone cm | Altura até a Manivela cm | Inclinação do Mastros cm | Comprimento do Braço de Apoio cm | Máx. de vento permitido com o ombrellone aberto km/h |
|------------|----------------------|----------------|----------------------|-----------------|------------------|----------------------|--------------------------------|--------------------------|--------------------------|----------------------------------|--|
| A | AS | M ¹ | E | F | G | M ² | W | D | N | Z | força do vento |
| ø350 | 325 | 6,6 x 9,5 | 90 | 205 | 285 | 275 | 373 | 69 | 33 | 165 | 45 |
| ø400 | 370 | 6,6 x 9,5 | 85 | 210 | 300 | 275 | 418 | 69 | 33 | 185 | 35 |
| 300 x 300 | - | 6,6 x 9,5 | 55 | 215 | 285 | 275 | 348 | 69 | 33 | 165 | 45 |
| 350 x 350 | - | 6,6 x 9,5 | 40 | 215 | 300 | 275 | 393 | 69 | 33 | 185 | 35 |

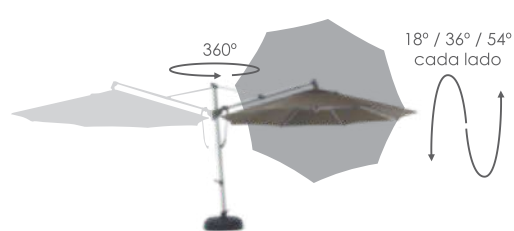
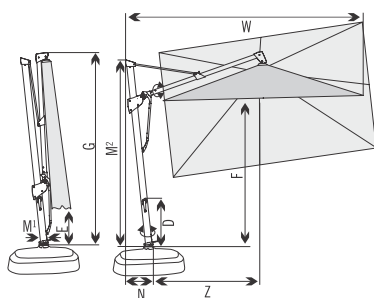
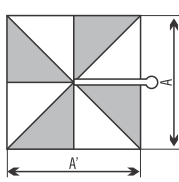
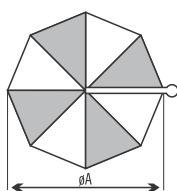

OMBRELLONE NEW SOMBRANO

Glatz
Shade in Swiss Quality



- 1 Base desmontável
- 2 Pedal giratório 360°
- 3 Manivela abre e fecha da cobertura
- 4 Braço de articulação da cobertura
- 5 Mastro
- 6 Suporte para luminária
- 7 Cobertura



PAINEL INTERATIVO



Clique nos ícones abaixo para ter acesso

ASSISTA O VÍDEO



MANUAL DE INSTRUÇÕES



BLOCOS SKETCHUP



3D DWG



INSTALAÇÃO NO SOLO



Grade de cores (ombrellone quadrado 3x3m)

1. estrutura em alumínio anodizado natural com cobertura em tecido O'bravia 100% poliéster 4861 (taupe) **OM0053**
2. estrutura em alumínio anodizado natural com cobertura em tecido O'bravia 100% poliéster 4804 (eggshell) **OM0051**
3. estrutura em alumínio anodizado natural com cobertura em tecido O'bravia 100% poliéster 4808 (black) **OM0052**

Grade de cores (ombrellone quadrado 3,5x3,5m)

1. estrutura em alumínio anodizado natural com cobertura em tecido O'bravia 100% poliéster 4861 (taupe) **OM0057**
2. estrutura em alumínio anodizado natural com cobertura em tecido O'bravia 100% poliéster 4804 (eggshell) **OM0055**
3. estrutura em alumínio anodizado natural com cobertura em tecido O'bravia 100% poliéster 4808 (black) **OM0058**
4. estrutura em alumínio anodizado natural com cobertura em tecido O'bravia 100% poliéster 4820 (boulder) **OM0056**

Grade de cores (ombrellone redondo ø3,5m)

1. estrutura em alumínio anodizado natural com cobertura em tecido O'bravia 100% poliéster 4861 (taupe) **OM0061**
2. estrutura em alumínio anodizado natural com cobertura em tecido O'bravia 100% poliéster 4804 (eggshell) **OM0059**
3. estrutura em alumínio anodizado natural com cobertura em tecido O'bravia 100% poliéster 4808 (black) **OM0060**

Grade de cores (ombrellone redondo ø4m)

1. estrutura em alumínio anodizado natural com cobertura em tecido O'bravia 100% poliéster 4861 (taupe) **OM0063**



*consulte customização nas cores de tecidos O'bravia, Recasens, Unique Wupa e Unique Plus (consulte mostruário)

** impressões publicitárias individuais são possíveis (sob consulta)

OMBRELLONE AG15

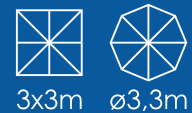

3x3m ø3,3m



PARA COMPLETAR SEU AMBIENTE

O versátil ombrellone AG15 é a escolha para completar seu ambiente. Possui inclinação frontal e lateral da cobertura e pedal giratório que permite 360° de rotação. Seu sistema de abertura, fechamento e inclinação lateral é realizado através de algumas voltas na manivela, para a inclinação frontal, basta deslizar o guia no mastro do ombrellone e escolher a posição desejada. Com rapidez e leveza você direciona a sombra do seu ombrellone para onde desejar, protegendo-se dos raios solares.

ESPECIFICAÇÕES:

Estrutura e varetas: alumínio com pintura eletrostática (mastro 82x55mm)

Estrutura base X e pedal giratório: aço galvanizado* com pintura eletrostática

Cobertura: tecido olefin. Proteção solar UPF50+

Peso: 3x3m = 36kg | ø3,3m = 27kg

Acessórios: luminária e capa de proteção (vendidas separadamente)

Velocidade máx. de vento admitida: 40km/h (ombrellone aberto)

Acompanha base X e pedal giratório.

Pode ser fixado diretamente no chão**

Bases Compatíveis: (vendidas separadamente)



Pedra ardósia 45x45cm
(são necessárias 4 pedras por ombrellone)



Pedra concreto 45x45cm
(são necessárias 4 pedras por ombrellone)



Base desmontável
AG5/AG15/SUMMER



Base granito 90kg
AG5/AG15
*opção com e sem rodinhas

| Tamanho cm | Mastro cm | Cobertura Fechada cm | Espaço Livre cm | Tamanho Total cm | Altura do Mastro cm | Largura Total do Ombrellone cm | Comprimento do Braço de Apoio cm | Máx. de vento permitido com o ombrellone aberto km/h |
|---------------|--------------|----------------------------|-----------------------|------------------------|---------------------------|--------------------------------------|--|--|
| A | M | E | F | G | M ² | W | Z | força do vento |
| ø330 | 8.2x5.5 | 61 | 208 | 250 | 244 | 350 | 185 | 40 |
| 300X300 | 8.2x5.5 | 59 | 209 | 238 | 230 | 330 | 180 | 40 |

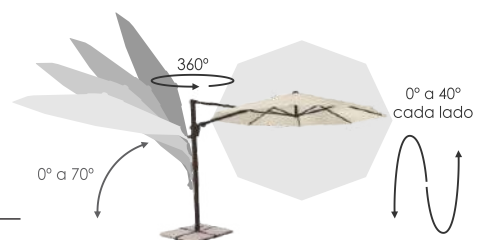
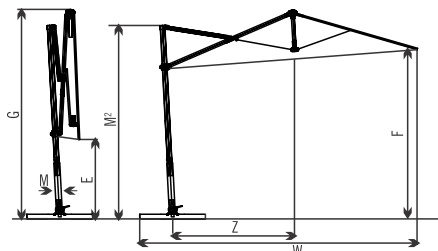
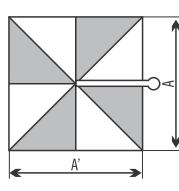
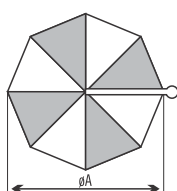

As medidas aqui descritas podem sofrer variações de ±2% ±5cm

As dimensões de altura aqui descritas são com a base fixa, a altura máxima dependerá do tipo de base utilizada

A distância entre um ombrellone aberto e outro ombrellone ou de paredes e pilares deve ser de no mínimo 20cm

*componentes em aço galvanizado podem sofrer oxidação, para melhor conservação do produto consulte página manutenção e cuidados

**suporte somente para fixação direta em concreto industrial (não acompanha kit de instalação, buchas e parafusos)

OMBRELLONE AG15



PAINEL INTERATIVO



Clique nos ícones abaixo para ter acesso

ASSISTA O VÍDEO



MANUAL DE INSTRUÇÕES



BLOCOS SKETCHUP



3D DWG



INSTALAÇÃO NO SOLO



- 1 Base desmontável
- 2 Pedal giratório 360°
- 3 Manivela abre e fecha e de articulação lateral da cobertura
- 4 Dispositivo para articulação frontal da cobertura
- 5 Mastro
- 6 Suporte para luminária
- 7 Cobertura

Grade de cores (ombrellone quadrado 3x3m)

1. estrutura em alumínio taupe com cobertura em tecido olefin bege **IOM1038**
2. estrutura em alumínio taupe com cobertura em tecido olefin fendi **IOM1037**
3. estrutura em alumínio marrom com cobertura em tecido olefin bege **IOM1036**
4. estrutura em alumínio marrom com cobertura em tecido olefin fendi **IOM1035**
5. estrutura em alumínio preto com cobertura em tecido olefin preto **OM0479**

Grade de cores (ombrellone redondo ø3,3m)

1. estrutura em alumínio taupe com cobertura em tecido olefin bege **IOM1031**
2. estrutura em alumínio taupe com cobertura em tecido olefin fendi **IOM1032**
3. estrutura em alumínio marrom com cobertura em tecido olefin bege **IOM1033**
4. estrutura em alumínio marrom com cobertura em tecido olefin fendi **IOM1034**
5. estrutura em alumínio preto com cobertura em tecido olefin preto **IOM1091**

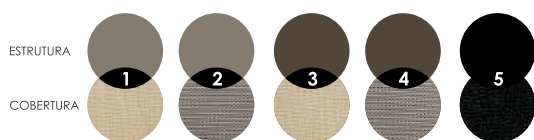

OMBRELLONE AG5

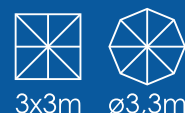

FUNCIONALIDADE

O ombrellone AG5 possui uma variedade de cores. O modelo abre e fecha por meio de uma manivela e seu sistema de articulação funciona através de uma borboleta de trava e destrava, deslizando a haste junto ao mastro, com isto, a cobertura possibilita movimento frontal de até 70°, além de girar 360° graças ao seu pedal giratório.

ESPECIFICAÇÕES:

Estrutura e varetas: alumínio com pintura eletrostática (diâmetro do mastro 65mm)

Estrutura base X e pedal giratório: aço galvanizado* com pintura eletrostática

Cobertura: tecido olefin. Proteção solar UPF50+

Peso: 22kg

Acessórios: luminária e capa de proteção (vendidas separadamente)

Velocidade máx. de vento admitida: 30km/h (ombrellone aberto)

Acompanha base X e pedal giratório.

Pode ser fixado diretamente no chão**

Bases Compatíveis: (vendidas separadamente)



Pedra ardósia 45x45cm
(são necessárias 4 pedras por ombrellone)



Pedra concreto 45x45cm
(são necessárias 4 pedras por ombrellone)



Base desmontável
AG5/AG15/SUMMER



Base granito 90kg
AG5/AG15
*opção com e sem rodinhas

| Tamanho cm | Mastro cm | Cobertura Fechada cm | Espaço Livre cm | Tamanho Total cm | Altura do Mastro cm | Largura Total do Ombrellone cm | Altura até a Manivela cm | Distância do Mastro ao final da Manivela cm | Comprimento do Braço de Apoio cm | Máx. de vento permitido com o ombrellone aberto km/h |
|------------|-----------|----------------------|-----------------|------------------|---------------------|--------------------------------|--------------------------|---|----------------------------------|--|
| A | M | E | F | G | M ² | W | D | N | Z | força do vento |
| ø330 | 6.5 | 103 | 203 | 271 | 251 | 380 | 76 | 50 | 158 | 30 |
| 300X300 | 6.5 | 58 | 203 | 271 | 251 | 350 | 76 | 50 | 146 | 30 |

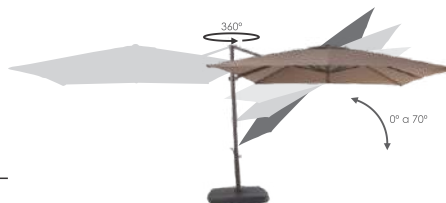
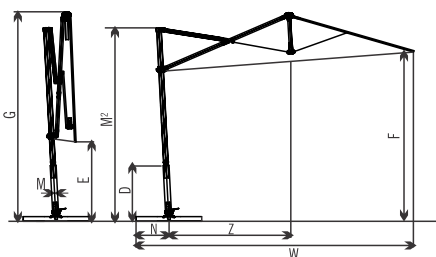
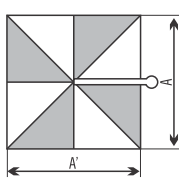
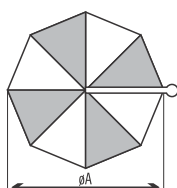

As medidas aqui descritas podem sofrer variações de ±2% ±5cm

As dimensões de altura aqui descritas são com a base fixa, a altura máxima dependerá do tipo de base utilizada

A distância entre um ombrellone aberto e outro ombrellone ou de paredes e pilares deve ser de no mínimo 20cm

*componentes em aço galvanizado podem sofrer oxidação, para melhor conservação do produto consulte página manutenção e cuidados

**suporte somente para fixação direta em concreto industrial (não acompanha kit de instalação, buchas e parafusos)

OMBRELLONE AG5



- 1 Base desmontável
- 2 Pedal giratório 360°
- 3 Manivela abre e fecha da cobertura
- 4 Dispositivo para articulação frontal da cobertura
- 5 Mastro
- 6 Suporte para luminária
- 7 Cobertura

PAINEL INTERATIVO



Clique nos ícones abaixo para ter acesso

ASSISTA O VÍDEO



MANUAL DE INSTRUÇÕES



BLOCOS SKETCHUP



3D DWG



INSTALAÇÃO NO SOLO



Grade de cores (ombrellone quadrado 3x3m)

- 1. estrutura em alumínio branco com cobertura em tecido olefin branco **OM0038**
- 2. estrutura em alumínio branco com cobertura em tecido olefin marrom **OM0039**
- 3. estrutura em alumínio branco com cobertura em tecido olefin verde **OM0041**
- 4. estrutura em alumínio branco com cobertura em tecido olefin azul **OM0040**
- 5. estrutura em alumínio champagne com cobertura em tecido olefin bege **OM0293**
- 6. estrutura em alumínio champagne com cobertura em tecido olefin marrom **OM0185**
- 7. estrutura em alumínio taupe com cobertura em tecido olefin bege **IOM1027**
- 8. estrutura em alumínio taupe com cobertura em tecido olefin marrom **IOM1028**
- 11. estrutura em alumínio marrom com cobertura em tecido olefin bege **IOM1088**
- 12. estrutura em alumínio marrom com cobertura em tecido olefin marrom **IOM1029**
- 13. estrutura em alumínio preto com cobertura em tecido olefin preto **IOM0809**

Grade de cores (ombrellone redondo ø3,3m)

- 1. estrutura em alumínio branco com cobertura em tecido olefin branco **OM0045**
- 2. estrutura em alumínio branco com cobertura em tecido olefin marrom **OM0046**
- 3. estrutura em alumínio branco com cobertura em tecido olefin verde **OM0048**
- 4. estrutura em alumínio branco com cobertura em tecido olefin azul **OM0047**
- 5. estrutura em alumínio champagne com cobertura em tecido olefin bege **IOM0311**
- 6. estrutura em alumínio champagne com cobertura em tecido olefin marrom **OM0186**
- 7. estrutura em alumínio taupe com cobertura em tecido olefin bege **IOM1057**
- 8. estrutura em alumínio taupe com cobertura em tecido olefin marrom **IOM1024**
- 9. estrutura em alumínio café com cobertura em tecido olefin bege **OM0127**
- 10. estrutura em alumínio café com cobertura em tecido olefin marrom **OM0050**
- 11. estrutura em alumínio marrom com cobertura em tecido olefin bege **IOM1026**
- 12. estrutura em alumínio marrom com cobertura em tecido olefin marrom **IOM1025**
- 13. estrutura em alumínio preto com cobertura em tecido olefin preto **IOM0756**
- 14. estrutura em alumínio preto com cobertura em tecido olefin fendi **OM0128**



*consulte customização nas cores de tecidos O'bravia, Recasens, Unique Wupa e Unique Plus (consulte mostruário)

** impressões publicitárias individuais são possíveis (sob consulta)



OMBRELLONE SUMMER



2,5x2,5m



ø3,0m



MASTRO LATERAL

O ombrellone SUMMER possui mastro lateral e é indicado para espaços residenciais. Possui comando de abertura e fechamento da cobertura acionados por uma manivela, sua inclinação da cobertura é através de uma manopla com botão que desliza pelo mastro permitindo a inclinação em 3 estágios. Esse modelo também possui giro 360°, basta puxar o pino de travamento que encontra-se no início do mastro do ombrellone e movimentar até encontrar a posição desejada.

Simplicidade e funcionalidade em um produto de fácil montagem e manuseio, assim definimos o SUMMER.

ESPECIFICAÇÕES:

Mastro: alumínio com pintura eletrostática

Varetas e estrutura base X: aço galvanizado* com pintura eletrostática

Prolongador interno com base de fixação: aço galvanizado* com pintura eletrostática

Cobertura: tecido poliéster. Proteção solar UPF50+

Peso: 21kg

Acessórios: luminária e capa de proteção (vendidas separadamente)

Velocidade máx. de vento admitida: 25km/h (ombrellone aberto)

Acompanha base X

Pode ser fixado diretamente no chão **

Bases Compatíveis: (vendidas separadamente)



Pedra ardósia 45x45cm
(são necessárias 4 pedras por ombrellone)



Pedra concreto 45x45cm
(são necessárias 4 pedras por ombrellone)



Base desmontável
AG5/AG15/SUMMER

| Tamanho cm | Mastro cm | Cobertura Fechada cm | Espaço Livre cm | Tamanho Total cm | Altura do Mastro cm | Largura Total do Ombrellone cm | Altura até a Manivela cm | Distância do Mastro ao final da Manivela cm | Comprimento do Braço de Apoio cm | Máx. de vento permitido com o ombrellone aberto km/h |
|------------|-----------|----------------------|-----------------|------------------|---------------------|--------------------------------|--------------------------|---|----------------------------------|--|
| A | M | E | F | G | M ² | W | D | N | Z | força do vento |
| ø300 | 7.6 | 88 | 222 | 241 | 241 | 371 | 44 | 48 | 175 | 25 |
| 250x250 | 7.6 | 59 | 226 | 243 | 243 | 374 | 44 | 48 | 151 | 25 |

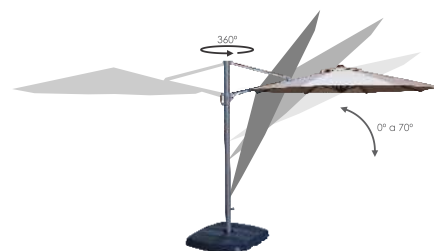
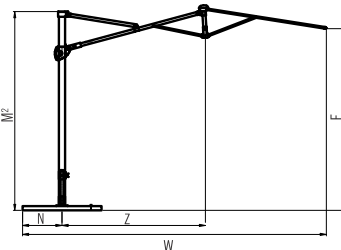
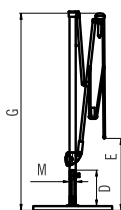
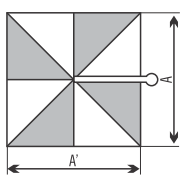
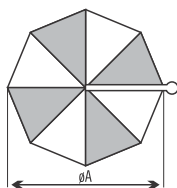

As medidas aqui descritas podem sofrer variações de ±2% ±5cm

As dimensões de altura aqui descritas são com a base fixa, a altura máxima dependerá do tipo de base utilizada

A distância entre um ombrellone aberto e outro ombrellone ou de paredes e pilares deve ser de no mínimo 20cm

*componentes em aço galvanizado podem sofrer oxidação, para melhor conservação do produto consulte página manutenção e cuidados

**suporte somente para fixação direta em concreto industrial (não acompanha kit de instalação, buchas e parafusos)

OMBRELLONE SUMMER



- 1 Base desmontável AG5/AG15/SUMMER
- 2 Pino para giro 360°
- 3 Manivela abre e fecha da cobertura
- 4 Dispositivo para articulação frontal da cobertura
- 5 Mastro
- 6 Suporte para luminária
- 7 Cobertura

PAINEL INTERATIVO



Clique nos ícones abaixo para ter acesso

ASSISTA O VÍDEO



MANUAL DE INSTRUÇÕES



BLOCOS SKETCHUP



3D DWG



Grade de cores (ombrellone quadrado 2,5x2,5m)

- 1. estrutura champagne com cobertura poliéster bege **OM1002**
- 2. estrutura café com cobertura poliéster bege **OM1001**

Grade de cores (ombrellone redondo ø3,0m)

- 1. estrutura champagne com cobertura poliéster bege **OM1000**
- 2. estrutura café com cobertura poliéster bege **OM0999**

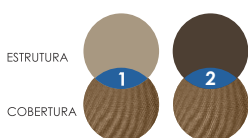

OMBRELLONE SIRIUS



3x3m



ø3,5m



RESISTÊNCIA E ROBUSTEZ

Ombrellone altamente resistente, indicado para espaços corporativos e residenciais. O Sirius possui rotação de 360° e o inovador sistema de inclinação frontal da cobertura, prezando a resistência e a facilidade no manuseio.

ESPECIFICAÇÕES:

Estrutura e varetas: alumínio anodizado natural (mastro 70x110mm)

Tubo de fixação: aço galvanizado*

Cobertura: tecido O'bravia 100% poliéster. Proteção solar UPF50+

Peso: 34kg

Acessórios: luminária (vendida separadamente)

Velocidade máx. de vento admitida: 60km/h (ombrellone aberto)

Acompanha capa de proteção, sistema giratório e tubo de fixação.

Pode ser fixado diretamente no chão**

Bases Compatíveis: (vendidas separadamente)



Base desmontável para ombrellone Sirius



Base fixa para ombrellone Sirius

| Tamanho cm | Mastro cm | Cobertura fechada cm | Espaço livre cm | Altura total mastro do ombrellone cm | Altura até a manivela cm | Largura total do ombrellone cm | Largura ombrellone fechado cm | Altura ombrellone interno no meio cm | Máx. de vento permitido com o ombrellone aberto km/h |
|---------------|--------------|----------------------------|--------------------|--|--------------------------------|--------------------------------------|-------------------------------------|--|--|
| A | M | E | F | G | D | W | Z | K | força do vento |
| ø350 | 7x11 | 86 | 213 | 272 | 89 | 358 | 51 | 204 | 60 |
| 300x300 | 7x11 | 48 | 203 | 274 | 89 | 336 | 51 | 191 | 60 |

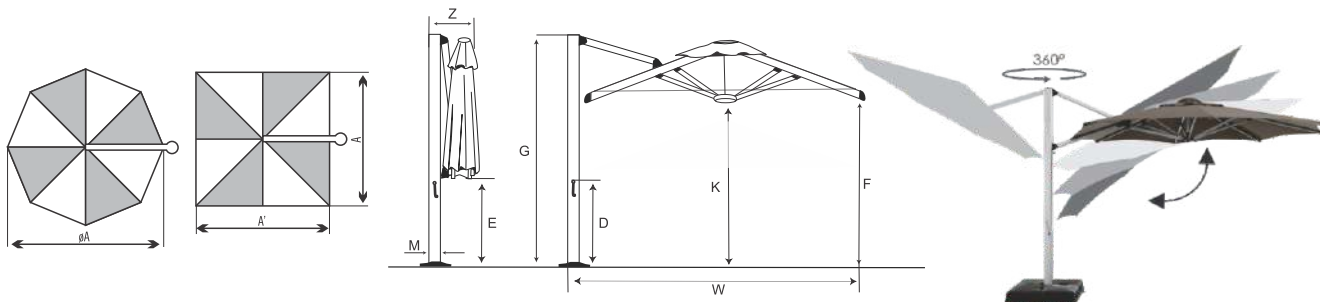

As medidas aqui descritas podem sofrer variações de ±2% ±5cm

As dimensões de altura aqui descritas são com a base fixa, a altura máxima dependerá do tipo de base utilizada

A distância entre um ombrellone aberto e outro ombrellone ou de paredes e pilares deve ser de no mínimo 20cm

*componentes em aço galvanizado podem sofrer oxidação, para melhor conservação do produto consulte página manutenção e cuidados

**suporte somente para fixação direta em concreto industrial (não acompanha kit de instalação, buchas e parafusos)



- 1 Base desmontável Sirius
- 2 Alavanca para giro 360°
- 3 Manivela abre e fecha
- 4 Trava de articulação da cobertura
- 5 Mastro
- 6 Suporte para luminária
- 7 Cobertura

PAINEL INTERATIVO



Clique nos ícones abaixo para ter acesso

ASSISTA O VÍDEO



MANUAL DE INSTRUÇÕES



BLOCOS SKETCHUP



3D DWG



INSTALAÇÃO NO SOLO



Grade de cores (ombrellone quadrado 3x3m)

1. estrutura em alumínio anodizado natural com cobertura em tecido O'bravia 100% poliéster 4861 (taupe) **OM0566**
2. estrutura em alumínio anodizado natural com cobertura em tecido O'bravia 100% poliéster 4808 (black) **OM0561**
3. estrutura em alumínio anodizado natural com cobertura em tecido O'bravia 100% poliéster 4804 (eggshell) **OM0562**

Grade de cores (ombrellone redondo ø3,5m)

1. estrutura em alumínio anodizado natural com cobertura em tecido O'bravia 100% poliéster 4861 (taupe) **OM0258**
2. estrutura em alumínio anodizado natural com cobertura em tecido O'bravia 100% poliéster 4808 (black) **OM0560**
3. estrutura em alumínio anodizado natural com cobertura em tecido O'bravia 100% poliéster 4804 (eggshell) **OM0540**

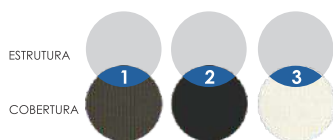

OMBRELLONE GALAXY



4x4m



3,5x3,5m



ø5m



ESTILO E RESISTÊNCIA

Ombrellone lateral altamente resistente, indicado para espaços corporativos e residenciais. O GALAXY é superior em design e durabilidade, sua projeção de sombra é fantástica. Esse modelo possui sistema de abertura e fechamento pelo acionamento de uma manivela. Produto de fácil montagem e manuseio. Com design e originalidade, a marca Shademaker garante um produto de grande durabilidade e inovador, prezando a eficiência e facilidade no manuseio.

ESPECIFICAÇÕES:

Estrutura e varetas: alumínio anodizado natural (mastros 82x120mm)

Cobertura: tecido O'bravia 100% poliéster. Proteção solar UPF50+

Peso: 65kg

Velocidade máx. de vento admitida: 55km/h (ombrellone aberto)

Acompanha capa de proteção

Bases Compatíveis: somente base fixa (vendidas separadamente)



Base fixa para ombrellone GALAXY

| Tamanho cm | Mastro cm | Cobertura fechada cm | Espaço livre cm | Tamanho total ombrellone cm | Altura até a Manivela cm | Largura Total do Ombrellone cm | Comprimento do Braço de Apoio cm | Máx. de vento permitido com o ombrellone aberto km/h |
|---------------|--------------|----------------------------|--------------------|-----------------------------------|--------------------------------|--------------------------------------|--|--|
| A | M | E | F | G | D | W | Z | força do vento |
| ø500 | 8.2x12 | 36 | 228 | 310 | 94 | 503 | 251 | 55 |
| 350x350 | 8.2x12 | 41 | 241 | 307 | 94 | 394 | 236 | 55 |
| 400x400 | 8.2x12 | 36 | 226 | 300 | 94 | 442 | 234 | 55 |

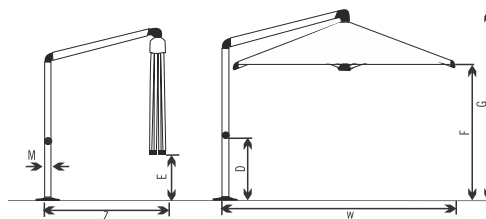
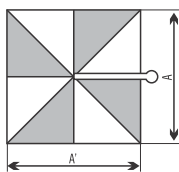
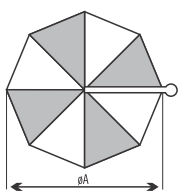

As medidas aqui descritas podem sofrer variações de ±2% ±5cm

As dimensões de altura aqui descritas são com a base fixa, a altura máxima dependerá do tipo de base utilizada

A distância entre um ombrellone aberto e outro ombrellone ou de paredes e pilares deve ser de no mínimo 20cm

*componentes em aço galvanizado podem sofrer oxidação, para melhor conservação do produto consulte página manutenção e cuidados



- 1 Base fixa GALAXY
- 2 Manivela abre e fecha
- 3 Mastro
- 4 Suporte para luminária
- 5 Cobertura

PAINEL INTERATIVO



Clique nos ícones abaixo para ter acesso

BLOCOS SKETCHUP



3D DWG



Grade de cores (ombrellone quadrado 4x4m)

Consulte grade de cores disponíveis [SOB ENCOMENDA](#)

Grade de cores (ombrellone quadrado 3,5x3,5m)

Consulte grade de cores disponíveis [SOB ENCOMENDA](#)

Grade de cores (ombrellone redondo ø5m)

Consulte grade de cores disponíveis [SOB ENCOMENDA](#)



*Impressões publicitárias individuais são possíveis (sob consulta)

OMBRELLONE
DUPLO E
QUÁDRUPLO



OMBRELLONE FOUR SHADE

4 coberturas
de 2x2m

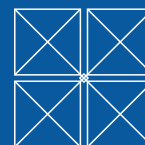

MUITO MAIS SOMBRA

Funcional, a palavra que define o ombrellone Four Shade composto por quatro coberturas quadradas de tamanho 2x2m, com ele o seu ambiente terá muita sombra e mais espaço de circulação, pois são 4 coberturas em apenas 1 mastro. As coberturas são abertas individualmente, o que significa que você pode abrir todas ou quantas desejar, todas as coberturas possuem sistema de rotação, então caso você opte por utilizar apenas uma ou duas coberturas abertas você pode rotacionar através da manopla. O Four Shade possui estrutura em alumínio com pintura eletrostática e cobertura com proteção solar UPF50+. Fácil de montar e manusear, ideal para ambientes corporativos e residenciais.

ESPECIFICAÇÕES:

Estrutura e varetas: alumínio com pintura eletrostática (mastros 80x80mm)

Cobertura: tecido Olefin. Proteção solar UPF50+

Peso: 48kg

Velocidade máx. de vento admitida: 25km/h (ombrellone aberto)

Pode ser fixado diretamente no chão**

Bases Compatíveis: (vendidas separadamente)



Cobertura com abertura individual



| Tamanho cm | Mastro cm | Cobertura Fechada cm | Espaço Livre cm | Tamanho Total cm | Tamanho Total Fechado cm | Altura do Mastro cm | Largura Total Lateral cm | Largura Total Diagonal cm | Máx. de vento permitido com o ombrellone aberto km/h |
|------------|-----------|----------------------|-----------------|------------------|--------------------------|---------------------|--------------------------|---------------------------|--|
| A | M | E | F | G | X | M ² | Z | W | força do vento |
| 200x200 | 8x8 | 86 | 200 | 245 | 75 | 238 | 413 | 584 | 25km/h |

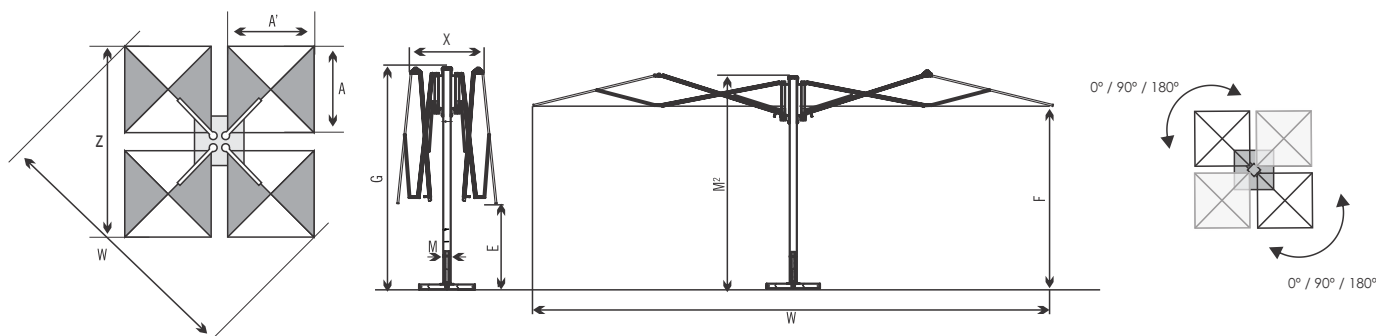

As medidas aqui descritas podem sofrer variações de ±2% ±5cm

As dimensões de altura aqui descritas são com a base fixa, a altura máxima dependerá do tipo de base utilizada

A distância entre um ombrellone aberto e outro ombrellone ou de paredes e pilares deve ser de no mínimo 20cm

*componentes em aço galvanizado podem sofrer oxidação, para melhor conservação do produto consulte manutenção e cuidados

**suporte somente para fixação direta em concreto industrial (não acompanha kit de instalação, buchas e parafusos)

OMBRELLONE FOUR SHADE



- 1 Base desmontável AG5/AG15
- 2 Mastro
- 3 Manopla para giro da cobertura
- 4 Guia trava para abertura e fechamento
- 5 Vareta
- 6 Cobertura



PAINEL INTERATIVO



Clique nos ícones
abaixo para ter acesso

MANUAL DE
INSTRUÇÕES



BLOCOS
SKETCHUP



3D
DWG



Grade de cores

- 1. estrutura em alumínio café com cobertura em tecido olefin fendi **OM0618**
- 2. estrutura em alumínio marrom com cobertura em tecido olefin fendi **IOM1040**



ESTRUTURA

COBERTURA



*consulte customização nas cores de tecidos O'bravia, Recasens, Unique Wupa e Unique Plus (consulte mostruário)

** impressões publicitárias individuais são possíveis (sob consulta)

OMBRELLONE TWO SHADE

2 coberturas
de 2x2m

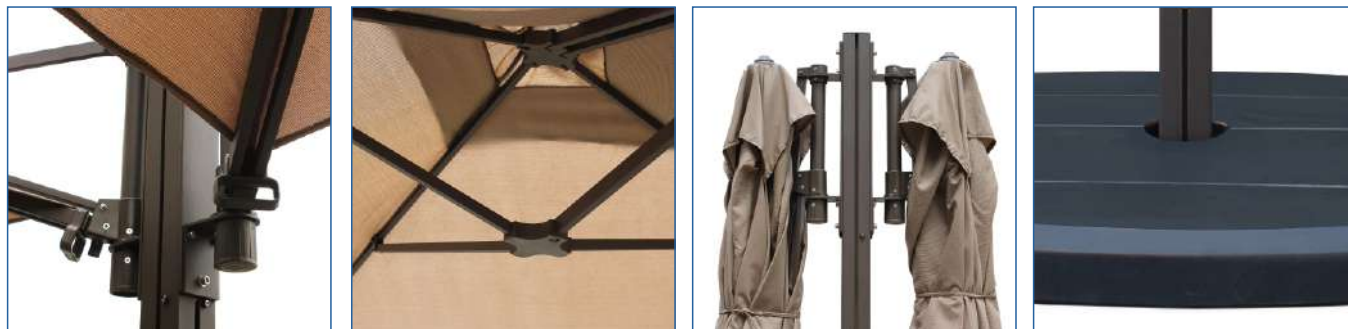

MAIS SOMBRA

Versatilidade, a palavra que define o ombrellone Two Shade composto por duas coberturas quadradas de tamanho 2x2m, possui articulação da cobertura através de uma manopla com movimentação de até 180° sob o mastro. Esse diferencial de movimentação da cobertura, permite que se crie dois modelos de layouts, sendo paralelo e lado a lado. Estrutura em alumínio com pintura eletrostática e cobertura com proteção solar UPF50+. Fácil de montar e manusear, ideal para ambientes corporativos e residenciais.

ESPECIFICAÇÕES:

Estrutura e varetas: alumínio com pintura eletrostática (mastros 80x80mm)

Cobertura: tecido Olefin. Proteção solar UPF50+

Peso: 36kg

Velocidade máx. de vento admitida: 25km/h (ombrellone aberto)

Pode ser fixado diretamente no chão**

Bases Compatíveis: (vendidas separadamente)



Pedra ardósia 45x45cm
(são necessárias 4 pedras por ombrellone)



Pedra concreto 45x45cm
(são necessárias 4 pedras por ombrellone)



Base desmontável
AG5/AG15/SUMMER

Layout Cobertura (abertura individual)

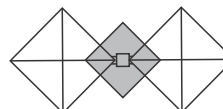

Paralelo

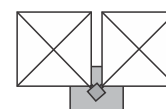

Lado a lado

| Tamanho cm | Mastro cm | Cobertura Fechada cm | Espaço Livre cm | Tamanho Total cm | Tamanho Total Fechado cm | Altura do Mastros cm | Largura Total Lateral cm | Largura Total Diagonal cm | Máx. de vento permitido com o ombrellone aberto km/h |
|------------|-----------|----------------------|-----------------|------------------|--------------------------|----------------------|--------------------------|---------------------------|--|
| A | M | E | F | G | X | M ² | Z | W | força do vento |
| 200x200 | 8x8 | 86 | 200 | 245 | 75 | 238 | 413 | 584 | 25km/h |

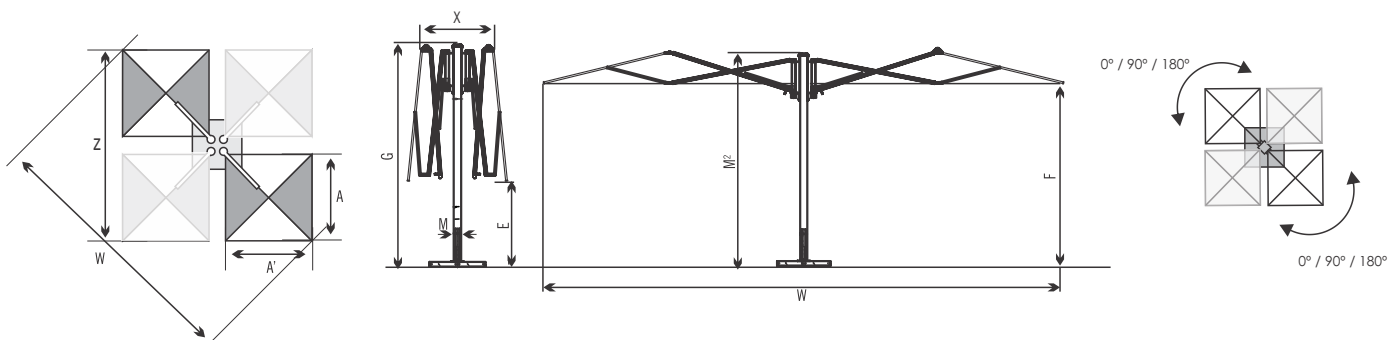

As medidas aqui descritas podem sofrer variações de ±2% ±5cm

As dimensões de altura aqui descritas são com a base fixa, a altura máxima dependerá do tipo de base utilizada

A distância entre um ombrellone aberto e outro ombrellone ou de paredes e pilares deve ser de no mínimo 20cm

*componentes em aço galvanizado podem sofrer oxidação, para melhor conservação do produto consulte manutenção e cuidados

**suporte somente para fixação direta em concreto industrial (não acompanha kit de instalação, buchas e parafusos)

OMBRELLONE TWO SHADE



- 1 Base desmontável AG5/AG15
- 2 Mastro
- 3 Manopla para giro da cobertura
- 4 Guia trava para abertura e fechamento
- 5 Vareta
- 6 Cobertura

PAINEL INTERATIVO



Clique nos ícones
abaixo para ter acesso

MANUAL DE
INSTRUÇÕES



BLOCOS
SKETCHUP



3D
DWG



Paralelo



Lado a lado

Grade de cores

- 1. estrutura em alumínio café com cobertura em tecido olefin fendi **OM0617**
- 2. estrutura em alumínio marrom com cobertura em tecido olefin fendi **IOM1039**



ESTRUTURA
COBERTURA



Customização
O'bravia/Recasens/Únique
**DIVERSAS
CORES**
consulte!



Personalize
a cobertura
com sua marca
consulte!

*consulte customização nas cores de tecidos O'bravia, Recasens, Únique Wupa e Únique Plus (consulte mostruário)

** impressões publicitárias individuais são possíveis (sob consulta)

OMBRELLONE
DE MASTRO
CENTRAL

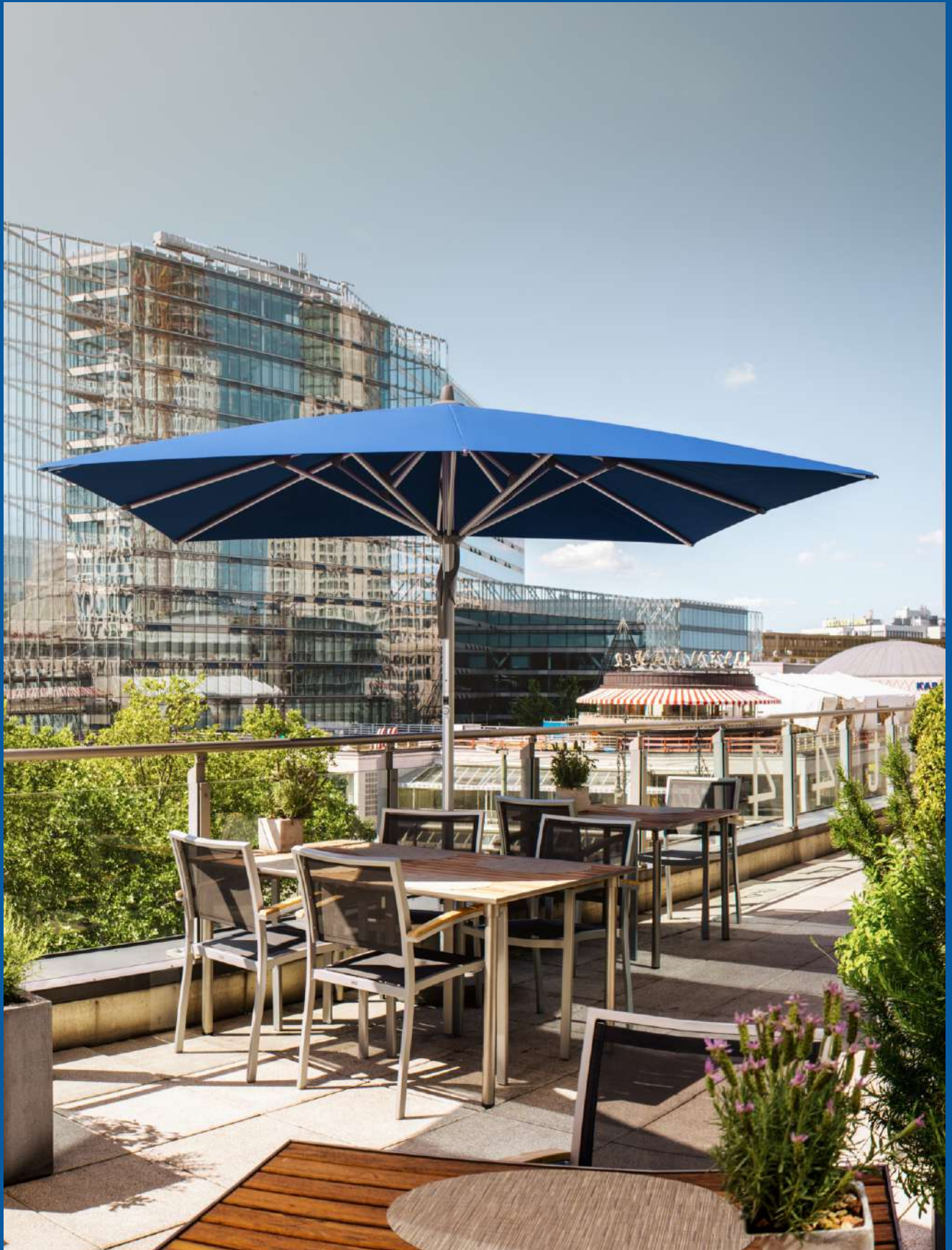

OMBRELLONE PALAZZO



6x6m

6x5m

ø7m



A SOLUÇÃO PARA GRANDES ESPAÇOS

Alto desempenho e fácil operação fazem do PALAZZO um impressionante e grande ombrellone. Dependendo do tamanho, possui resistência máxima de vento admitida de até 70km/h (ombrellone aberto), comprovado por testes realizados em túnel de vento. Este modelo na opção manual abre e fecha com apenas 12 voltas na manivela, sem esforço algum ou se preferir mais comodidade pode ser motorizado com controle remoto. Com os melhores materiais em sua construção, como a estrutura em alumínio anodizado com ranhuras anti-torção e varetas reforçadas, garantem um ombrellone estável e seguro para os usuários.

ESPECIFICAÇÕES:

Estrutura e varetas: alumínio anodizado (diâmetro do mastro 105 mm)

Cobertura: tecido O'bravia 100% poliéster. Proteção solar UPF50+

Peso: 65kg

Acessórios: iluminação e calha

Motorização: mesmo sendo fácil e ágil de abrir/fechar através de uma manivela, o Palazzo pode ser Motorizado trazendo mais comodidade ao usuário. Basta apenas apertar um botão do controle remoto e o ombrellone abre/fecha sem esforço nenhum.

Velocidade máx. de vento admitida: 70km/h (ombrellone ø7m e 6x5m aberto) e 65km/h (ombrellone 6x6m aberto)

Acompanha capa de proteção

Bases Compatíveis: somente bases fixas (vendidas separadamente)

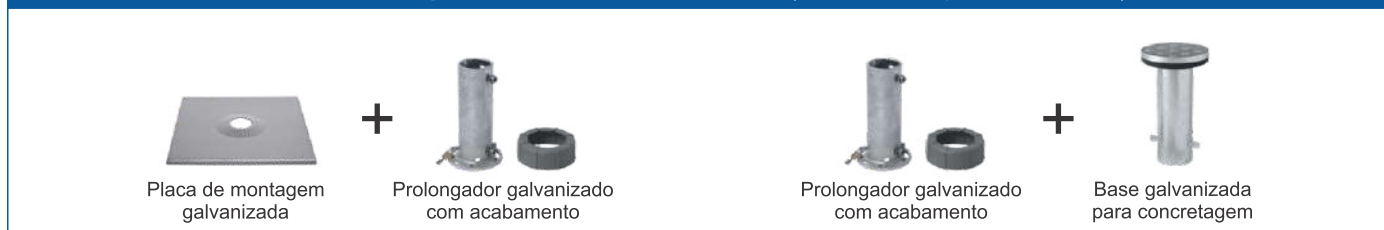

Placa de montagem galvanizada

+

Prolongador galvanizado com acabamento

Prolongador galvanizado com acabamento

+

Base galvanizada para concretagem

| Tamanho cm | Mastro cm | Cobertura fechada cm | Espaço livre cm | Tamanho total ombrellone cm | Altura até a Manivela cm | Altura Total do Ombrellone Aberto cm | Máx. de vento permitido com o ombrellone aberto km/h |
|------------|-----------|----------------------|-----------------|-----------------------------|--------------------------|--------------------------------------|--|
| A | M | E | F | G | D | H | força do vento |
| ø700 | 10.5 | 85 | 210 | 444 | 88 | 330 | 70 |
| 600x500 | 10.5 | 82 | 210 | 486 | 70 | 350 | 70 |
| 600x600 | 10.5 | 80 | 210 | 513 | 70 | 349 | 65 |

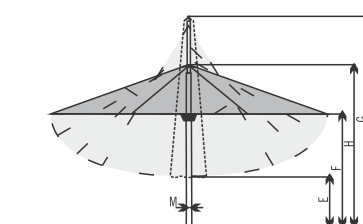
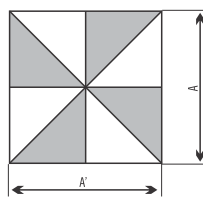
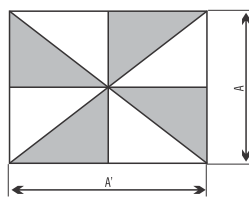
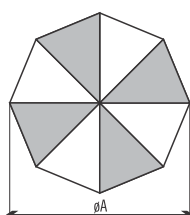

As medidas aqui descritas podem sofrer variações de $\pm 2\%$ ± 5 cm
 As dimensões de altura aqui descritas são com a base fixa, a altura máxima dependerá do tipo de base utilizada
 A distância entre um ombrellone aberto e outro ombrellone ou de paredes e pilares deve ser de no mínimo 20cm



- 1 Prolongador galvanizado com acabamento com placa de montagem galvanizada
- 2 Manivela abre e fecha
- 3 Mastro
- 4 Roseta e varetas
- 5 Chapéu
- 6 Cobertura

PAINEL INTERATIVO



Clique nos ícones abaixo para ter acesso

ASSISTA O VÍDEO



BLOCOS SKETCHUP



3D DWG



Grade de cores (ombrellone quadrado 6x6m Manual ou Motorizado)

Consulte grade de cores disponíveis [SOB ENCOMENDA](#)

Grade de cores (ombrellone retangular 6x5m Manual ou Motorizado)

Consulte grade de cores disponíveis [SOB ENCOMENDA](#)

Grade de cores (ombrellone redondo ø7m Manual ou Motorizado)

Consulte grade de cores disponíveis [SOB ENCOMENDA](#)



*Impressões publicitárias individuais são possíveis (sob consulta)

OMBRELLONE CASTELLO



5x5m



O ANFITRIÃO PERFEITO

Com apenas algumas voltas da manivela, o Castello abre e fecha sem esforço. O ombrellone garante uma sensação de conforto e segurança para encontros sociais e quando há necessidade de proteção solar em grandes espaços. Sua construção com ranhuras anti-torção na haste central e cobertura bem estruturada, faz com que este ombrellone tenha uma particularidade robusta.

O ombrellone Castello pode ser aberto com facilidade em poucos segundos, mesmo com sua grande estrutura.

Com design e originalidade, a marca suíça GLATZ garante um produto de grande durabilidade e inovador, prezando a eficiência e facilidade no manuseio.

ESPECIFICAÇÕES:

Estrutura e varetas: alumínio anodizado natural (diâmetro do mastro 84mm)

Cobertura: tecido O'bravia 100% poliéster. Proteção solar UPF50+

Peso: 46kg

Velocidade máx. de vento admitida: 50km/h (ombrellone aberto)

Acompanha capa de proteção

Bases Compatíveis: somente base fixa (vendida separadamente)



Base fixa
castello

| Tamanho cm | Mastro cm | Cobertura fechada cm | Espaço livre cm | Tamanho total ombrellone aberto cm | Tamanho total ombrellone fechado cm | Máx. de vento permitido com o ombrellone aberto km/h |
|---------------|--------------|-------------------------|--------------------|--|---|--|
| A | M | E | F | H | G | força do vento |
| 500x500 | 8.4 | 65 | 225 | 325 | 435 | 50 |

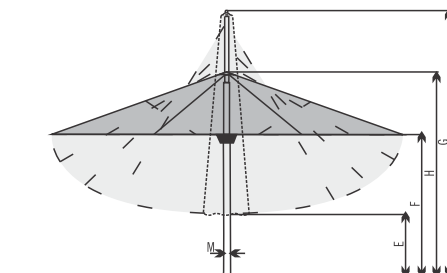
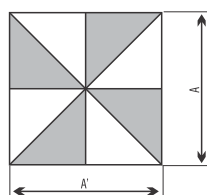

As medidas aqui descritas podem sofrer variações de $\pm 2\%$ $\pm 5\text{cm}$
As dimensões de altura aqui descritas são com a base fixa, a altura máxima dependerá do tipo de base utilizada
A distância entre um ombrellone aberto e outro ombrellone ou de paredes e pilares deve ser de no mínimo 20cm

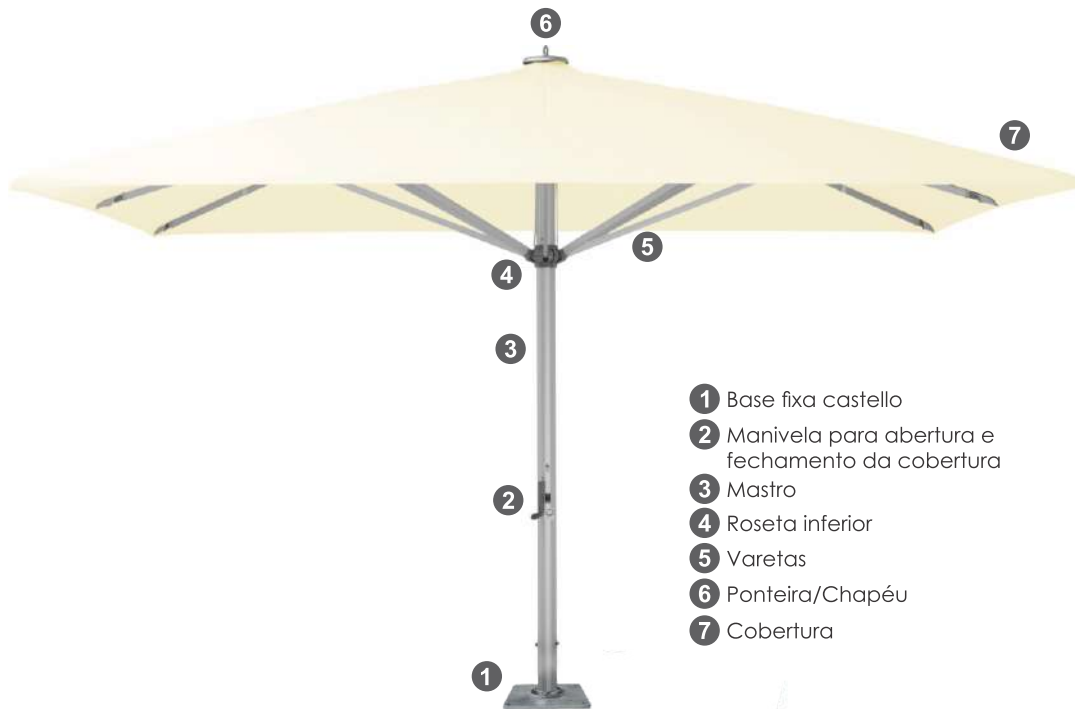
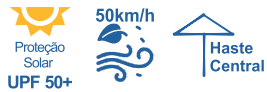

- 1 Base fixa castello
- 2 Manivela para abertura e fechamento da cobertura
- 3 Mastro
- 4 Roseta inferior
- 5 Varetas
- 6 Ponteira/Chapéu
- 7 Cobertura

PAINEL INTERATIVO



Clique nos ícones abaixo para ter acesso

ASSISTA O VÍDEO



MANUAL DE INSTRUÇÕES



BLOCOS SKETCHUP



3D DWG



Grade de cores

- 1. estrutura em alumínio anodizado natural com cobertura em tecido O'bravia 100% poliéster 5808 (black) **OM0176**
- 2. estrutura em alumínio anodizado natural com cobertura em tecido O'bravia 100% poliéster 5836 (berry) **OM0177**
- 3. estrutura em alumínio anodizado natural com cobertura em tecido O'bravia 100% poliéster 5839 (navy) **OM178**
- 4. estrutura em alumínio anodizado natural com cobertura em tecido O'bravia 100% poliéster 5822 (khaki) **OM0179**
- 5. estrutura em alumínio anodizado natural com cobertura em tecido O'bravia 100% poliéster 5804 (eggshell) **OM0010**



*impressões publicitárias individuais são possíveis (sob consulta)

OMBRELLONE FORTELLO



4x4m

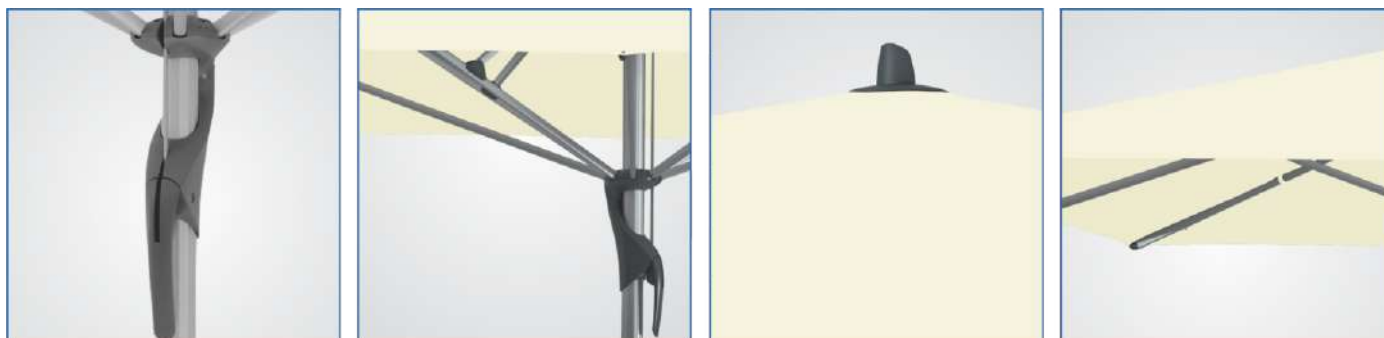

ESTABILIDADE E FACILIDADE NO MANUSEIO

O ombrellone Fortello satisfaz as necessidades para quem procura sistemas de proteção solar, graças ao seu sistema de abertura em sentido oposto é fácil de manusear, seu mastro de alumínio e seu baixo peso facilita o transporte e recolhimento rápido. Com um design estável esse ombrellone oferece a proteção solar necessária para o seu ambiente. Com design e originalidade, a marca suíça GLATZ garante um produto de grande durabilidade e inovador, prezando a eficiência e facilidade no manuseio.

ESPECIFICAÇÕES:

Estrutura e varetas: alumínio anodizado natural (diâmetro do mastro 67mm)

Cobertura: tecido olefin. Proteção solar UPF50+

Peso: 20kg

Acessórios: capa de proteção (vendida separadamente)

Velocidade máx. de vento admitida: 75km/h (ombrellone aberto)

Bases Compatíveis: (vendidas separadamente)



Base fixa para
ombrellone Fortello



Base fixa para
ombrellone Fortello + Base móvel para ombrellone
New Sombrano ø4m/3,5x3,5m

| Tamanho cm | Mastro cm | Cobertura Fechada cm | Espaço Livre cm | Altura Ombrellone Fechado cm | Altura Ombrellone Aberto cm | Máx. de vento permitido com o ombrellone aberto km/h |
|---------------|--------------|----------------------------|-----------------------|------------------------------------|-----------------------------------|--|
| A | M | E | F | G | H | força do vento |
| 400x400 | 6.7 | 95 | 215 | 385 | 290 | 60 |

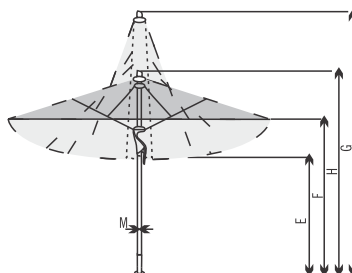
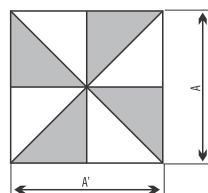

As medidas aqui descritas podem sofrer variações de $\pm 2\%$ ± 5 cm
As dimensões de altura aqui descritas são com a base fixa, a altura máxima dependerá do tipo de base utilizada
A distância entre um ombrellone aberto e outro ombrellone ou de paredes e pilares deve ser de no mínimo 20cm



- 1 Base fixa fortello
- 2 Mastro
- 3 Alavanca para abertura e fechamento da cobertura
- 4 Varetas
- 5 Ponteira/Chapéu
- 6 Cobertura

PAINEL INTERATIVO



Clique nos ícones abaixo para ter acesso

ASSISTA O VÍDEO



MANUAL DE INSTRUÇÕES



BLOCOS SKETCHUP



3D DWG



Grade de cores

1. estrutura em alumínio anodizado natural com cobertura em tecido olefin cru **OM0013**
2. estrutura em alumínio anodizado natural com cobertura em tecido olefin bege **OM0217**



*consulte customização nas cores de tecidos O'bravia, Recasens, Unique Wupa e Unique Plus (consulte mostruário)
** impressões publicitárias individuais são possíveis (sob consulta)

OMBRELLONE FORTERO



2,5x2,5m 3,5x3,5m ø4m

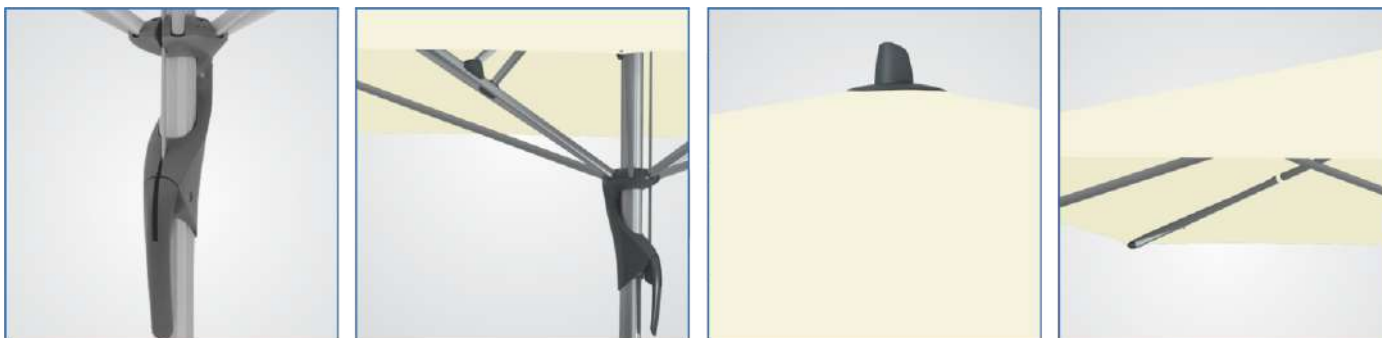

GRANDE E RESISTENTE AO VENTO

Este ombrellone faz jus ao nome, é fácil de operar, grande, robusto e resistente. Além de seu design elegante, é impressionante ao se transformar, com dimensões próprias para grandes espaços, no jardim ou à beira da piscina. Possui sistema inovador de ação oposta assim como os modelos Fortello e Fortino, garantindo a facilidade de manuseio. Puxe a alavanca para baixo e prenda-a na lateral. Com design e originalidade, a marca suíça GLATZ garante um produto de grande durabilidade e inovador, prezando a eficiência e facilidade no manuseio.

ESPECIFICAÇÕES:

Estrutura e varetas: alumínio anodizado natural (diâmetro do mastro 55mm)

Cobertura: tecido olefin. Proteção solar UPF50+

Peso: 3,5x3,5m e ø4m = 17kg | 2,5x2,5m = 12,5kg

Acessórios: capa de proteção (vendida separadamente)

Velocidade máx. de vento admitida: 50km/h (ombrellone 3,5x3,5m e ø4m aberto) e 70km/h (ombrellone 2,5x2,5m aberto)

Bases Compatíveis: (vendidas separadamente)

Para o tamanho 2,5x2,5m



Base fixa



Base móvel
concreto 50kg



Base granito 90kg
para Fortero
*opção com e sem rodinhas

Para os tamanhos ø4m e 3,5x3,5m



Base fixa



Base granito 90kg
para Fortero
*opção com e sem rodinhas

| Tamanho cm | Distância Lateral cm | Mastro cm | Cobertura Fechada cm | Espaço Livre cm | Altura Ombrellone Fechado cm | Altura Ombrellone Aberto cm | Máx. de vento permitido com o ombrellone aberto km/h |
|---------------|----------------------------|--------------|----------------------------|-----------------------|------------------------------------|-----------------------------------|--|
| A | AS | M | E | F | G | H | força do vento |
| ø400 | 370 | 5.5 | 120 | 205 | 330 | 270 | 50 |
| 250x250 | - | 5.5 | 110 | 205 | 295 | 255 | 70 |
| 350x350 | - | 5.5 | 85 | 205 | 345 | 270 | 50 |

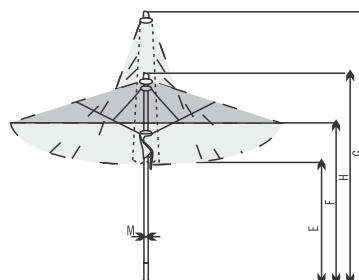
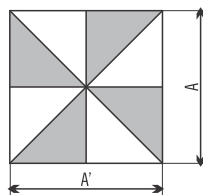
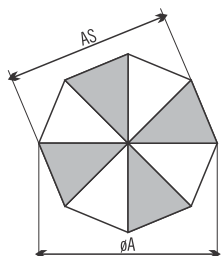

As medidas aqui descritas podem sofrer variações de $\pm 2\%$ ± 5 cm
As dimensões de altura aqui descritas são com a base fixa, a altura máxima dependerá do tipo de base utilizada
A distância entre um ombrellone aberto e outro ombrellone ou de paredes e pilares deve ser de no mínimo 20cm



- 1 Base granito 90kg para Fortero
- 2 Mastro
- 3 Alavanca para abertura e fechamento da cobertura
- 4 Varetas
- 5 Ponteira/Chapéu
- 6 Cobertura

PAINEL INTERATIVO



Clique nos ícones abaixo para ter acesso

ASSISTA O VÍDEO



MANUAL DE INSTRUÇÕES



BLOCOS SKETCHUP



3D DWG



Grade de cores (ombrellone quadrado 2,5x2,5m)

- 1. estrutura em alumínio anodizado natural com cobertura em tecido olefin cru **OM0106**
- 2. estrutura em alumínio anodizado natural com cobertura em tecido olefin bege **OM0224**

Grade de cores (ombrellone quadrado 3,5x3,5m)

- 1. estrutura em alumínio anodizado natural com cobertura em tecido olefin cru **OM0024**
- 2. estrutura em alumínio anodizado natural com cobertura em tecido olefin bege **OM0225**

Grade de cores (ombrellone redondo ø4m)

- 1. estrutura em alumínio anodizado natural com cobertura em tecido olefin cru **OM0167**
- 2. estrutura em alumínio anodizado natural com cobertura em tecido olefin bege **OM0223**



OMBRELLONE FORTINO

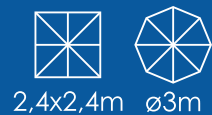

2,4x2,4m ø3m



TAMANHO REDUZIDO COM RESISTÊNCIA AO VENTO

O seu sistema de abertura inovador proporciona um fácil manuseio. Basta puxar a alavanca para baixo e encaixar na lateral da haste. Este ombrellone é ideal para qualquer lugar onde haja necessidade de proteção: terraço, jardim ou piscina. Graças ao seu tamanho reduzido, o Fortino pode ser mudado de lugar com facilidade.

Com design e originalidade, a marca suíça Glatz garante um produto de grande durabilidade e inovador, prezando a eficiência e facilidade no manuseio.

ESPECIFICAÇÕES:

Estrutura e varetas: alumínio anodizado natural (diâmetro do mastro 38mm)

Cobertura: tecido olefin. Proteção solar UPF50+

Peso: 2,4x2,4kg = 10kg | ø3m = 11kg

Acessórios: capa de proteção e luminária (vendidas separadamente)

Velocidade máx. de vento admitida: 60km/h (ombrellone aberto)

Bases Compatíveis: (vendidas separadamente)



| Tamanho cm | Distância Lateral cm | Mastro cm | Cobertura Fechada cm | Espaço Livre cm | Altura Ombrellone Fechado cm | Altura Ombrellone Aberto cm | Máx. de vento permitido com o ombrellone aberto km/h |
|---------------|----------------------------|--------------|----------------------------|-----------------------|------------------------------------|-----------------------------------|--|
| A | AS | M | E | F | G | H | força do vento |
| ø300 | 275 | 3.8 | 140 | 205 | 305 | 265 | 60 |
| 240x240 | - | 3.8 | 115 | 205 | 295 | 250 | 60 |

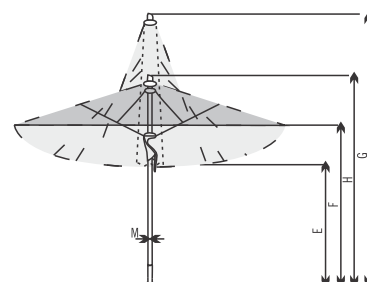
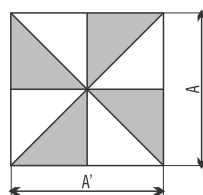
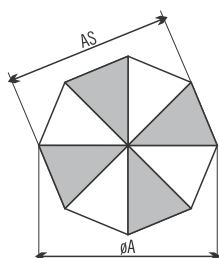

As medidas aqui descritas podem sofrer variações de $\pm 2\%$ ± 5 cm
 As dimensões de altura aqui descritas são com a base fixa, a altura máxima dependerá do tipo de base utilizada
 A distância entre um ombrellone aberto e outro ombrellone ou de paredes e pilares deve ser de no mínimo 20cm



- 1 Base granito 50kg
- 2 Mastro
- 3 Alavanca para abertura e fechamento da cobertura
- 4 Varetas
- 5 Ponteira/Chapéu
- 6 Cobertura

PAINEL INTERATIVO



Clique nos ícones abaixo para ter acesso

ASSISTA O VÍDEO



MANUAL DE INSTRUÇÕES



BLOCOS SKETCHUP



3D DWG



Grade de cores (ombrellone quadrado 2,4x2,4m)

1. estrutura em alumínio anodizado natural com cobertura em tecido olefin bege **OM0222**

Grade de cores (ombrellone redondo ø3m)

1. estrutura em alumínio anodizado natural com cobertura em tecido olefin bege **OM0221**



OMBRELLONE ALU-TWIST



2,5x2m



ø3m



INOVADOR

Este ombrellone tem tudo: facilidade de utilização, tecnologia e design. Com sua manivela, é muito fácil abrir e fechar a cobertura, que pode se inclinar de forma progressiva por meio de um mecanismo de rotação. O tecido é intercambiável e autotensionável, graças às extremidades flexíveis dos braços. Os materiais anticorrosivos garantem uma longa vida útil: a estrutura e varetas são em alumínio. Com design e originalidade, a marca suíça Glatz garante um produto de grande durabilidade e inovador, prezando a eficiência e facilidade no manuseio.

ESPECIFICAÇÕES:

Estrutura e varetas: alumínio anodizado natural (diâmetro do mastro 39mm)

Cobertura: tecido olefin. Proteção solar UPF50+

Peso: 8kg

Acessórios: capa de proteção e luminária (vendidas separadamente)

Velocidade máx. de vento admitida: 50km/h (ombrellone ø3m aberto) e 45km/h (ombrellone 2,5x2m aberto)

Bases Compatíveis: (vendidas separadamente)



Base fixa



Base solo



Base concreto
40kg



Base móvel
concreto 50kg

Para utilização em centro de mesa,
recomendamos:



Base granito
e inox 26kg



Base concreto
25kg

| Tamanho cm | Distância Lateral cm | Mastro cm | Cobertura fechada cm | Espaço livre cm | Tamanho total cm | Máx. de vento permitido com o ombrellone aberto km/h |
|---------------|-------------------------|--------------|-------------------------|--------------------|---------------------|--|
| A | AS | M | E | F | G | força do vento |
| ø300 | 275 | 3.9 | 105 | 205 | 265 | 50 |
| 250x200 | - | 3.9 | 85 | 205 | 260 | 45 |

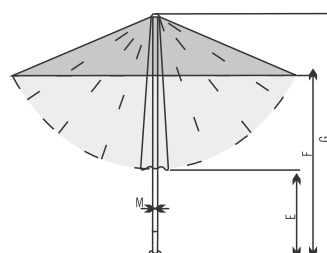
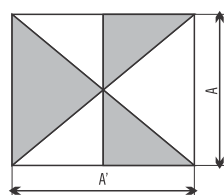
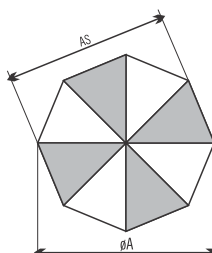

As medidas aqui descritas podem sofrer variações de $\pm 2\%$ ± 5 cm
As dimensões de altura aqui descritas são com a base fixa, a altura máxima dependerá do tipo de base utilizada
A distância entre um ombrellone aberto e outro ombrellone ou de paredes e pilares deve ser de no mínimo 20cm



- 1 Base móvel concreto 50kg
- 2 Alavanca para abertura e fechamento da cobertura
- 3 Sistema twist
- 4 Mastro
- 5 Varetas
- 6 Ponteira/Chapéu
- 7 Cobertura

PAINEL INTERATIVO



Clique nos ícones abaixo para ter acesso

ASSISTA O VÍDEO



MANUAL DE INSTRUÇÕES



BLOCOS SKETCHUP



3D DWG



Grade de cores (ombrellone retangular 2,5x2m)

- 1. estrutura em alumínio anodizado natural com cobertura em tecido olefin cru **OM0067**
- 2. estrutura em alumínio anodizado natural com cobertura em tecido olefin bege **OM0220**
- 3. estrutura em alumínio anodizado natural com cobertura em tecido olefin preto **OM0170**

Grade de cores (ombrellone redondo ø3m)

- 1. estrutura em alumínio anodizado natural com cobertura em tecido olefin cru **OM0008**
- 2. estrutura em alumínio anodizado natural com cobertura em tecido olefin bege **OM0219**
- 3. estrutura em alumínio anodizado natural com cobertura em tecido olefin preto **OM0009**



OMBRELLONE CLASSIC GARDEN



ø3,3m



CLÁSSICO

Este ombrellone de haste central traz a combinação perfeita do alumínio polido com a madeira, dando a esta peça um aspecto único, misturando o rústico ao contemporâneo. A cobertura abre e fecha através de um sistema de polia com corda, e travamento com pino na haste central.

ESPECIFICAÇÕES:

Estrutura e varetas: estrutura alumínio anodizado polido (diâmetro do mastro 48mm) e varetas em madeira sycamore

Cobertura: tecido O'bravia 100% poliéster. Proteção solar UPF50+

Peso: 15kg

Acessórios: capa de proteção e luminária (vendidas separadamente)

Velocidade máx. de vento admitida: 30km/h (ombrellone aberto)

Bases Compatíveis: (vendidas separadamente)

Para utilização em centro de mesa, recomendamos:



Base fixa



Base móvel
concreto 50kg



Base concreto
40kg

| Tamanho cm | Mastro cm | Cobertura Fechada cm | Espaço Livre cm | Tamanho Total cm | Máx. de vento permitido com o ombrellone aberto km/h |
|---------------|--------------|----------------------------|-----------------------|------------------------|--|
| A | M | E | F | G | força do vento |
| ø330 | 4.8 | 96 | 206 | 273 | 30 |

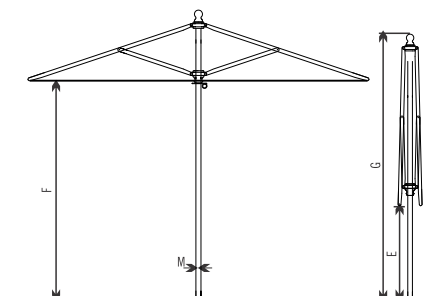
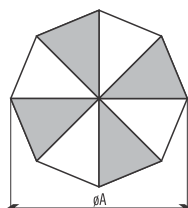

As medidas aqui descritas podem sofrer variações de $\pm 2\%$ ± 5 cm
As dimensões de altura aqui descritas são com a base fixa, a altura máxima dependerá do tipo de base utilizada
A distância entre um ombrellone aberto e outro ombrellone ou de paredes e pilares deve ser de no mínimo 20cm

OMBRELLONE CLASSIC GARDEN

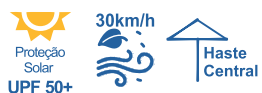

- 1 Base móvel concreto 50kg
- 2 Mastro
- 3 Regulador tensionador da cobertura
- 4 Varetas
- 5 Ponteira/Chapéu
- 6 Cobertura

PAINEL INTERATIVO



Clique nos ícones abaixo para ter acesso

BLOCOS SKETCHUP



3D DWG



Grade de cores

- 1. estrutura em alumínio anodizado polido com cobertura em tecido O'bravia 100% poliéster 4853 (vanilla) **OM0099**
- 2. estrutura em alumínio anodizado polido com cobertura em tecido O'bravia 100% poliéster 4876 (sand) **OM0100**



*consulte customização nas cores de tecidos O'bravia, Recasens, Únique Wupa e Únique Plus (consulte mostruário)

** impressões publicitárias individuais são possíveis (sob consulta)

OMBRELLONE WOODEN



ø3,3m



MADEIRA EM EVIDÊNCIA

Com haste central em madeira Sycamore, que é altamente resistente, o Wooden é construído de forma impecável em todos os detalhes e peças. Rosetas em alumínio e tecido 100% poliéster dão a este ombrellone um charme especial. A cobertura abre e fecha através de um sistema de polia com corda, e travamento com pino na haste central. Para aqueles que não abrem mão da beleza e tradição dos ombrellones em madeira, o Wooden supera as expectativas.

ESPECIFICAÇÕES:

Estrutura e varetas: madeira sycamore (diâmetro do mastro 51 mm)

Cobertura: tecido O'bravia 100% poliéster. Proteção solar UPF50+

Peso: 19,5kg

Acessórios: capa de proteção e luminária (vendidas separadamente)

Velocidade máx. de vento admitida: 30km/h (ombrellone aberto)

Bases Compatíveis: (vendidas separadamente)

Para utilização em centro de mesa, recomendamos:



Base fixa



Base móvel
concreto 50kg



Base concreto
40kg

| Tamanho cm | Mastro cm | Cobertura Fechada cm | Espaço Livre cm | Tamanho Total cm | Máx. de vento permitido com o ombrellone aberto km/h |
|---------------|--------------|----------------------------|-----------------------|------------------------|--|
| A | M | E | F | G | força do vento |
| ø330 | 5.1 | 96 | 215 | 280 | 30 |

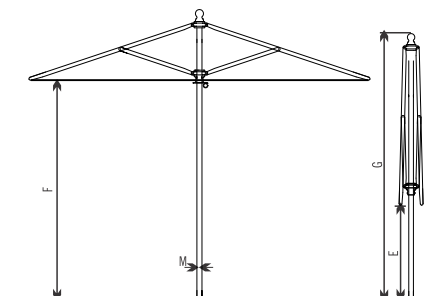
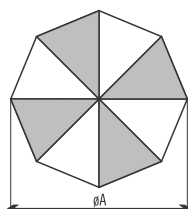

As medidas aqui descritas podem sofrer variações de $\pm 2\%$ ± 5 cm
As dimensões de altura aqui descritas são com a base fixa, a altura máxima dependerá do tipo de base utilizada
A distância entre um ombrellone aberto e outro ombrellone ou de paredes e pilares deve ser de no mínimo 20cm

OMBRELLONE WOODEN

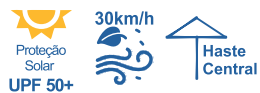

- 1 Base móvel concreto 50kg
- 2 Mastro
- 3 Regulador tensionador da cobertura
- 4 Varetas
- 5 Ponteira/Chapéu
- 6 Cobertura

PAINEL INTERATIVO



Clique nos ícones abaixo para ter acesso

BLOCOS SKETCHUP



3D

DWG



Grade de cores

1. estrutura em madeira sycamore com cobertura em tecido O'bravia 100% poliéster 4876 (sand) **OM0066**

ESTRUTURA



COBERTURA



*consulte customização nas cores de tecidos O'bravia, Recasens, Unique Wupa e Unique Plus (consulte mostruário)

** impressões publicitárias individuais são possíveis (sob consulta)

OMBRELLONE MADEIRA COM MANIVELA



ESTILO CLÁSSICO

O ombrellone madeira central se destaca pela composição em madeira da haste central, roseta e armação, além da variedade de cores da cobertura. Seu sistema de abre e fecha funciona por meio da ação de uma manivela de aço inoxidável de alta qualidade e beleza.

ESPECIFICAÇÕES:

Estrutura e varetas: madeira sycamore (diâmetro do mastro 38mm)

Cobertura: tecido olefin. Proteção solar UPF50+

Peso: 11kg

Acessórios: capa de proteção e luminária (vendidas separadamente)

Velocidade máx. de vento admitida: 30km/h (ombrellone aberto)

Bases Compatíveis: (vendidas separadamente)



| Tamanho cm | Mastro cm | Cobertura Fechada cm | Espaço Livre cm | Tamanho Total cm | Máx. de vento permitido com o ombrellone aberto km/h |
|---------------|--------------|----------------------------|-----------------------|------------------------|--|
| A | M | E | F | G | força do vento |
| ø300 | 3.8 | 79 | 195 | 248 | 30 |

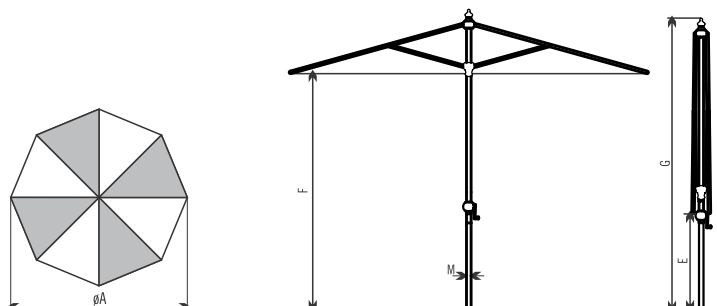

As medidas aqui descritas podem sofrer variações de $\pm 2\%$ ± 5 cm
As dimensões de altura aqui descritas são com a base fixa, a altura máxima dependerá do tipo de base utilizada
A distância entre um ombrellone aberto e outro ombrellone ou de paredes e pilares deve ser de no mínimo 20cm

OMBRELLONE MADEIRA COM MANIVELA



- 1 Base granito e inox 26kg
- 2 Manivela para abertura e fechamento da cobertura
- 3 Mastro
- 4 Varetas
- 5 Ponteira/Chapéu
- 6 Cobertura

PAINEL INTERATIVO



Clique nos ícones abaixo para ter acesso

MANUAL DE INSTRUÇÕES



BLOCOS SKETCHUP



3D

DWG



Grade de cores

1. estrutura em madeira sycamore com cobertura em tecido olefin branco **OM0089**
2. estrutura em madeira sycamore com cobertura em tecido olefin bege **OM0088**
3. estrutura em madeira sycamore com cobertura em tecido olefin marrom **OM0090**
4. estrutura em madeira sycamore com cobertura em tecido olefin verde **OM0092**
5. estrutura em madeira sycamore com cobertura em tecido olefin azul **OM0087**
6. estrutura em madeira sycamore com cobertura em tecido olefin preto **OM0091**



*consulte customização nas cores de tecidos O'bravia, Recasens, Unique Wupa e Unique Plus (consulte mostruário)

** impressões publicitárias individuais são possíveis (sob consulta)

OMBRELLONE EASY TRACKING



ø3m



SURPREENDENTE

Este modelo de ombrellone vem mostrar um sistema inédito de abertura e fechamento. O Easy Tracking surpreende a todos por sua facilidade de operação na qual, através de uma borboleta de trava e destrava, você perceberá a leveza nos movimentos de abertura e fechamento deste ombrellone. Além disso, você encontrará também, a alta qualidade na sua estrutura de alumínio com pintura eletrostática.

ESPECIFICAÇÕES:

Estrutura e varetas: alumínio com pintura eletrostática (diâmetro do mastro 38mm)

Cobertura: tecido olefin. Proteção solar UPF50+

Peso: 8,2kg

Acessórios: capa de proteção e luminária (vendidas separadamente)

Velocidade máx. de vento admitida: 40km/h (ombrellone aberto)

Bases Compatíveis: (vendidas separadamente)



Base fixa



Base solo



Base concreto
40kg



Base móvel
concreto 50kg



Base granito
e inox 26kg



Base concreto
25kg

Para utilização em centro de mesa,
recomendamos:

| Tamanho cm | Mastro cm | Cobertura Fechada cm | Espaço Livre cm | Tamanho Total Ombrellone Aberto cm | Tamanho Total Ombrellone Fechado cm | Máx. de vento permitido com o ombrellone aberto km/h |
|---------------|--------------|----------------------------|-----------------------|--|---|--|
| A | M | E | F | G | H | força do vento |
| ø300 | 3.8 | 141 | 199 | 255 | 296 | 40 |

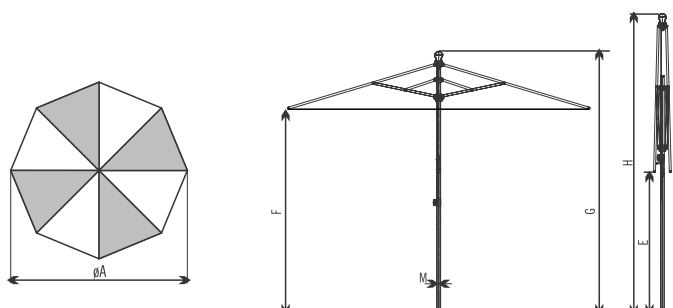

As medidas aqui descritas podem sofrer variações de $\pm 2\%$ ± 5 cm
As dimensões de altura aqui descritas são com a base fixa, a altura máxima dependerá do tipo de base utilizada
A distância entre um ombrellone aberto e outro ombrellone ou de paredes e pilares deve ser de no mínimo 20cm

OMBRELLONE EASY TRACKING

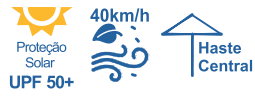

- 1 Base concreto 25kg
- 2 Mastro
- 3 Borboleta para abertura e fechamento da cobertura
- 4 Varetas
- 5 Ponteira/Chapéu
- 6 Cobertura

PAINEL INTERATIVO



Clique nos ícones abaixo para ter acesso

ASSISTA O VÍDEO



MANUAL DE INSTRUÇÕES



BLOCOS SKETCHUP



3D DWG



Grade de cores

- 1. estrutura em alumínio branco com cobertura em tecido olefin branco **OM0011**
- 2. estrutura em alumínio café com cobertura em tecido olefin marrom **OM0012**
- 3. estrutura em alumínio marrom com cobertura em tecido olefin marrom **IOM1054**

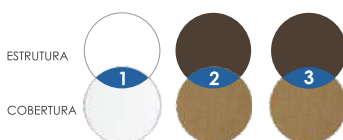

OMBRELLONE FIBERGLASS TSII



2x2m



O MAIS RESISTENTE DA CATEGORIA

O Fiberglass TSII vem trazer a combinação entre resistência e beleza. Indicado para áreas com grande incidência de vento, ele oferece excelente performance graças a sua estrutura especialmente desenvolvida para condições climáticas mais severas. As varetas robustas de fibra de vidro promove resistência e flexibilidade e ao mesmo tempo com sua haste central em alumínio anodizado forma um conjunto que supera todas as expectativas.

ESPECIFICAÇÕES:

Estrutura e varetas: estrutura em alumínio anodizado polido (diâmetro do mastro 38mm) e varetas em fibra de vidro

Cobertura: tecido olefin. Proteção solar UPF50+

Peso: 4,6kg

Acessórios: capa de proteção e luminária (vendidas separadamente)

Velocidade máx. de vento admitida: 80km/h (ombrellone aberto)

Bases Compatíveis: (vendidas separadamente)



Base fixa



Base solo



Base concreto
40kg



Base móvel
concreto 50kg

Para utilização em centro de mesa,
recomendamos:



Base granito
e inox 26kg



Base concreto
25kg

| Tamanho cm | Mastro cm | Cobertura Fechada cm | Espaço Livre cm | Tamanho Total Ombrellone Aberto cm | Tamanho Total Ombrellone Fechado cm | Máx. de vento permitido com o ombrellone aberto km/h |
|---------------|--------------|----------------------------|-----------------------|--|---|--|
| A | M | E | F | G | H | força do vento |
| 200x200 | 3.8 | 88.5 | 195 | 240 | 240 | 80 |

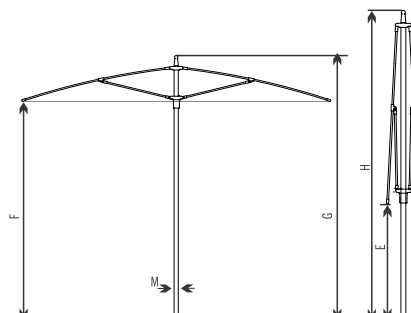
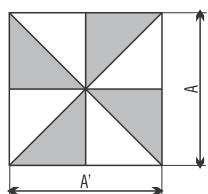

As medidas aqui descritas podem sofrer variações de $\pm 2\%$ ± 5 cm
As dimensões de altura aqui descritas são com a base fixa, a altura máxima dependerá do tipo de base utilizada
A distância entre um ombrellone aberto e outro ombrellone ou de paredes e pilares deve ser de no mínimo 20cm

OMBRELLONE FIBERGLASS TSII



- 1 Base móvel concreto 50kg
- 2 Mastro
- 3 Sistema para abertura e fechamento da cobertura
- 4 Varetas
- 5 Ponteira/Chapéu
- 6 Cobertura

PAINEL INTERATIVO



Clique nos ícones abaixo para ter acesso

BLOCOS SKETCHUP



3D DWG



Grade de cores

- 1. estrutura em alumínio anodizado polido com cobertura em tecido olefin cru **OM0023**
- 2. estrutura em alumínio anodizado polido com cobertura em tecido olefin bege **OM0218**
- 3. estrutura em alumínio café com cobertura em tecido olefin fendi **OM0536**
- 4. estrutura em alumínio marrom com cobertura em tecido olefin fendi **IOM1053**



*consulte customização nas cores de tecidos O'bravia, Recasens, Unique Wupa e Unique Plus (consulte mostruário)

** impressões publicitárias individuais são possíveis (sob consulta)

OMBRELLONE AUTO ARTICULADO



ø2,7m



PRATICIDADE

Não é por acaso que este ombrellone ganhou a preferência do mercado e hoje está presente em diversas residências e ambientes corporativos como bares, restaurantes, hotéis, entre outros em todo o Brasil. Leve, porém resistente, este modelo, como o próprio nome diz, abre e fecha através de uma manivela auto articulada, que inclina a cobertura após uma volta adicional. Haste central e armação em alumínio com a tecnologia da pintura eletrostática.

ESPECIFICAÇÕES:

Estrutura e varetas: alumínio com pintura eletrostática (diâmetro do mastro 38mm e do prolongador 35mm)

Cobertura: tecido olefin. Proteção solar UPF50+

Peso: 5kg

Acessórios: capa de proteção e luminária (vendidas separadamente)

Velocidade máx. de vento admitida: 40km/h (ombrellone aberto)

Bases Compatíveis: (vendidas separadamente)



| Tamanho cm | Mastro cm | Cobertura Fechada cm | Espaço Livre cm | Tamanho Total cm | Máx. de vento permitido com o ombrellone aberto km/h |
|------------|-----------|----------------------|-----------------|------------------|--|
| A | M | E | F | G | força do vento |
| ø270 | 3.8 | 104 | 192 | 253 | 40 |

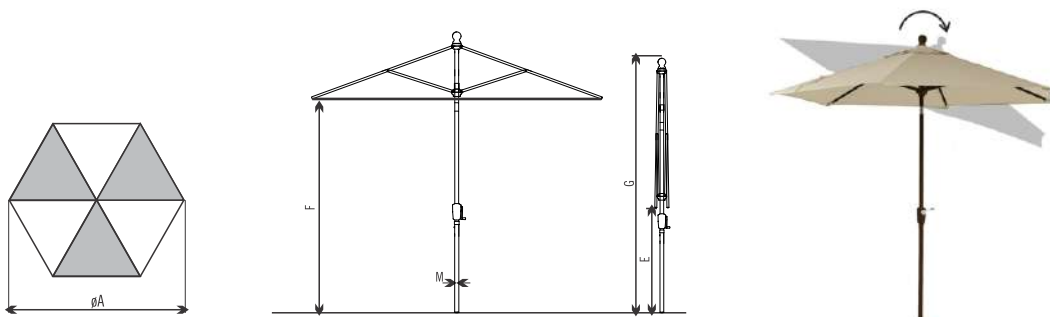

As medidas aqui descritas podem sofrer variações de $\pm 2\%$ ± 5 cm
As dimensões de altura aqui descritas são com a base fixa, a altura máxima dependerá do tipo de base utilizada
A distância entre um ombrellone aberto e outro ombrellone ou de paredes e pilares deve ser de no mínimo 20cm

OMBRELLONE AUTO ARTICULADO



- 1 Base móvel concreto 25kg
- 2 Mastro
- 3 Manivela para abertura, fechamento e articulação da cobertura
- 4 Varetas
- 5 Ponteira/Chapéu
- 6 Cobertura

PAINEL INTERATIVO



Clique nos ícones abaixo para ter acesso

ASSISTA O VÍDEO



MANUAL DE INSTRUÇÕES



BLOCOS SKETCHUP



3D DWG



Grade de cores

- 1. estrutura em alumínio branco com cobertura em tecido olefin branco **OM0069**
- 2. estrutura em alumínio branco com cobertura em tecido olefin bege **OM0070**
- 3. estrutura em alumínio branco com cobertura em tecido olefin marrom **OM0071**
- 4. estrutura em alumínio champagne com cobertura em tecido olefin bege **OM0076**
- 5. estrutura em alumínio champagne com cobertura em tecido olefin marrom **OM0077**
- 6. estrutura em alumínio taupe com cobertura em tecido olefin bege **IOM1049**
- 7. estrutura em alumínio taupe com cobertura em tecido olefin marrom **IOM1050**
- 8. estrutura em alumínio café com cobertura em tecido olefin bege **OM0075**
- 9. estrutura em alumínio café com cobertura em tecido olefin marrom **OM0074**
- 10. estrutura em alumínio marrom com cobertura em tecido olefin bege **IOM1051**
- 11. estrutura em alumínio marrom com cobertura em tecido olefin marrom **IOM1052**
- 12. estrutura em alumínio preto com cobertura em tecido olefin preto **IOM0759**



*consulte customização nas cores de tecidos O'bravia, Recasens, Unique Wupa e Unique Plus (consulte mostruário)

** impressões publicitárias individuais são possíveis (sob consulta)



OMBRELLONE ROYAL SHINE



ø2,7m



LEVEZA

O ombrellone Royal Shine surpreende pela facilidade no uso. Com haste central em alumínio e armação em fibra de vidro, este modelo articula de forma simples, basta girar a manopla localizada acima da manivela. A cobertura abre e fecha através de uma manivela. Disponível em 3 combinações de cores.

ESPECIFICAÇÕES:

Estrutura e varetas: estrutura alumínio com pintura eletrostática (diâmetro do mastro 35mm) e varetas em fibra de vidro

Cobertura: tecido olefin. Proteção solar UPF50+

Peso: 4,5kg

Acessórios: capa de proteção (vendidas separadamente)

Velocidade máx. de vento admitida: 20km/h (ombrellone aberto)

Bases Compatíveis: (vendidas separadamente)



Base fixa



Base solo



Base concreto
40kg



Base móvel
concreto 50kg

Para utilização em centro de mesa, recomendamos:



Base granito
e inox 26kg



Base concreto
25kg



Base concreto
16kg

| Tamanho cm | Mastro cm | Cobertura Fechada cm | Espaço Livre cm | Tamanho Total cm | Máx. de vento permitido com o ombrellone aberto km/h |
|---------------|--------------|----------------------------|-----------------------|------------------------|--|
| A | M | E | F | G | força do vento |
| ø270 | 3.5 | 103 | 202 | 247 | 20 |

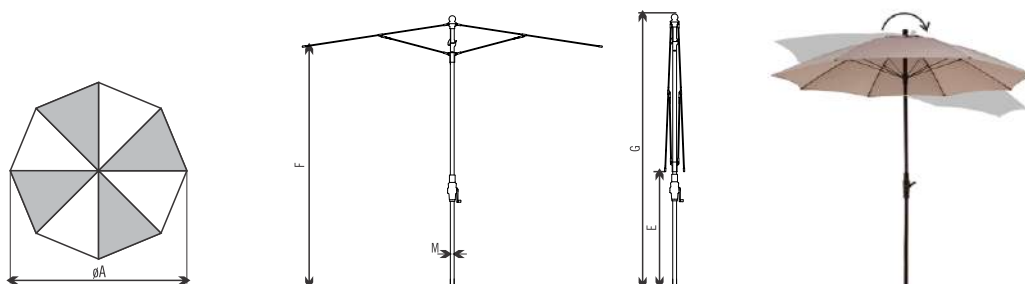

As medidas aqui descritas podem sofrer variações de $\pm 2\%$ ± 5 cm
As dimensões de altura aqui descritas são com a base fixa, a altura máxima dependerá do tipo de base utilizada
A distância entre um ombrellone aberto e outro ombrellone ou de paredes e pilares deve ser de no mínimo 20cm

OMBRELLONE ROYAL SHINE



- 1 Base concreto 16kg
- 2 Manivela para abertura e fechamento da cobertura
- 3 Manopla twist
- 4 Mastro
- 5 Varetas
- 6 Ponteira/Chapéu
- 7 Cobertura

PAINEL INTERATIVO



Clique nos ícones abaixo para ter acesso

MANUAL DE INSTRUÇÕES



BLOCOS SKETCHUP



3D DWG



Grade de cores

- 1. estrutura em alumínio branco com cobertura em tecido olefin branco **OM0020**
- 2. estrutura em alumínio champagne com cobertura em tecido olefin marrom **OM0022**
- 3. estrutura em alumínio taupe com cobertura em tecido olefin marrom **IOM1045**
- 4. estrutura em alumínio marrom com cobertura em tecido olefin marrom **IOM1046**



* impressões publicitárias individuais são possíveis (sob consulta)

OMBRELLONE 2x2



COMPACTO E RESISTENTE

Não se engane pelo tamanho compacto e pela simplicidade deste modelo. O Ombrellone 2x2 possui haste central e armação em dois acabamentos, alumínio anodizado natural e alumínio com pintura eletrostática, que garante qualidade e resistência. Este modelo abre e fecha de uma forma simples, possui um pequeno regulador dentado para travar a cobertura. Agora você já sabe que este ombrellone é mais do que aparenta ser, e certamente fará parte do seu projeto de decoração.

ESPECIFICAÇÕES:

Estrutura e vareta: estrutura alumínio anodizado natural ou alumínio com pintura eletrostática (diâmetro do mastro 38mm e do prolongador 35mm)

Cobertura: tecido olefin. Proteção solar UPF50+

Peso: 4kg

Acessórios: capa de proteção e luminária (vendidas separadamente)

Velocidade máx. de vento admitida: 30km/h (ombrellone aberto)

Bases Compatíveis: (vendidas separadamente)



Base fixa



Base solo



Base concreto
40kg



Base granito
e inox 26kg



Base concreto
25kg



Base concreto
16kg

Para utilização em centro de mesa,
recomendamos:

| Tamanho cm | Mastro cm | Cobertura Fechada cm | Espaço Livre cm | Tamanho Total cm | Máx. de vento permitido com o ombrellone aberto km/h |
|---------------|--------------|----------------------------|-----------------------|------------------------|--|
| A | M | E | F | G | força do vento |
| 200x200 | 3.5 | 95 | 207 | 242 | 30 |

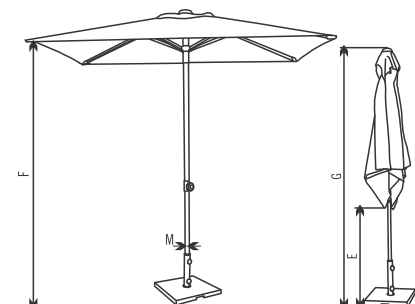
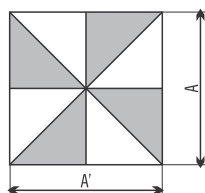

As medidas aqui descritas podem sofrer variações de $\pm 2\%$ ± 5 cm
As dimensões de altura aqui descritas são com a base fixa, a altura máxima dependerá do tipo de base utilizada
A distância entre um ombrellone aberto e outro ombrellone ou de paredes e pilares deve ser de no mínimo 20cm

OMBRELLONE 2x2



- 1 Base concreto 25kg
- 2 Prolongador
- 3 Botão para travamento
- 4 Mastro
- 5 Regulador dentado
- 6 Vareta
- 7 Ponteira/Chapéu
- 8 Cobertura

PAINEL INTERATIVO



Clique nos ícones abaixo para ter acesso

MANUAL DE INSTRUÇÕES



BLOCOS SKETCHUP



3D DWG



Grade de cores

- 1. estrutura em alumínio anodizado natural com cobertura em tecido olefin branco **OM0018**
- 2. estrutura em alumínio anodizado natural com cobertura em tecido olefin preto **OM0019**
- 3. estrutura em alumínio preto com cobertura em tecido olefin preto **OM0431**
- 4. estrutura em alumínio champagne com cobertura em tecido olefin bege **OM0535**
- 5. estrutura em alumínio taupe com cobertura em tecido olefin bege **IOM1048**
- 6. estrutura em alumínio café com cobertura em tecido olefin bege **OM0530**
- 7. estrutura em alumínio marrom com cobertura em tecido olefin bege **IOM1047**



*consulte customização nas cores de tecidos O'bravia, Recasens, Únique Wupa e Únique Plus (consulte mostruário)

** impressões publicitárias individuais são possíveis (sob consulta)

OMBRELLONE FIBERGLASS



ø3,5m



BELEZA E PRATICIDADE

O Fiberglass é prova de que simplicidade e baixo custo podem agregar qualidade. Haste central em alumínio com pintura eletrostática e armação em fibra de vidro, que não enferruja. Este modelo utiliza elementos resistentes às agressões de intempéries e certamente terá uma vida útil superior se comparado a outros modelos da mesma categoria disponíveis no mercado. Conta com 3 opções de cor de cobertura.

ESPECIFICAÇÕES:

Estrutura e varetas: estrutura alumínio com pintura eletrostática (diâmetro do mastro 36mm e do prolongador 40mm) e varetas em fibra de vidro

Cobertura: tecido poliéster. Proteção solar UPF50+

Peso: 6,5kg

Acessórios: capa de proteção e luminária (vendidas separadamente)

Velocidade máx. de vento admitida: 30km/h (ombrellone aberto)

Bases Compatíveis: (vendidas separadamente)

Para utilização em centro de mesa, recomendamos:



| Tamanho cm | Mastro cm | Cobertura Fechada cm | Espaço Livre cm | Tamanho Total cm | Máx. de vento permitido com o ombrellone aberto km/h |
|---------------|--------------|----------------------------|-----------------------|------------------------|--|
| A | M | E | F | G | força do vento |
| ø350 | 4.0 | 117 | 200 | 302 | 30 |

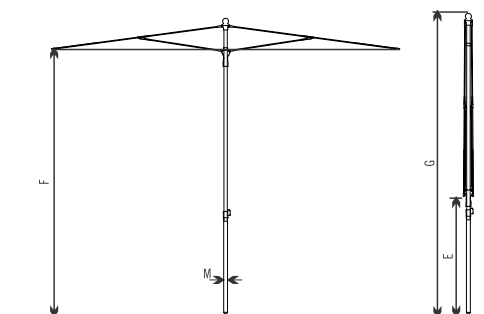
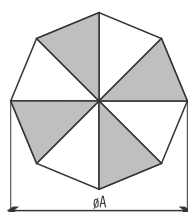

As medidas aqui descritas podem sofrer variações de $\pm 2\%$ ± 5 cm
As dimensões de altura aqui descritas são com a base fixa, a altura máxima dependerá do tipo de base utilizada
A distância entre um ombrellone aberto e outro ombrellone ou de paredes e pilares deve ser de no mínimo 20cm

OMBRELLONE FIBERGLASS



- 1 Base concreto 40kg
- 2 Botão de travamento
- 3 Mastro
- 4 Vareta
- 5 Ponteira/Chapéu
- 6 Cobertura

PAINEL INTERATIVO



Clique nos ícones abaixo para ter acesso

BLOCOS SKETCHUP



3D DWG



Grade de cores

- 1. estrutura em alumínio branco com cobertura em tecido poliéster marrom **OM0028**
- 2. estrutura em alumínio branco com cobertura em tecido poliéster verde **OM0029**
- 3. estrutura em alumínio branco com cobertura em tecido poliéster azul **OM0026**



* impressões publicitárias individuais são possíveis (sob consulta)

OMBRELLONE VENTURA



ø2,5m



ÓTIMO CUSTO-BENEFÍCIO

Praticidade e funcionalidade são as características principais do ombrellone de haste central Ventura. Com uma cobertura de ø2,5m confeccionada em tecido Poliéster com proteção solar UPF50+ é ideal para utilização em centro de mesa. Possui abertura e fechamento da cobertura através de uma manivela e sua cobertura se articula com um simples apertar de um botão. Ideal para utilização em espaços residenciais.

ESPECIFICAÇÕES:

Estrutura: alumínio com pintura eletrostática (diâmetro do mastro 35mm, diâmetro do prolongador 38mm)

Varetas: aço galvanizado com pintura eletrostática

Cobertura: tecido poliéster. Proteção solar UPF50+

Peso: 4,5kg

Acessórios: capa de proteção e luminária (vendidas separadamente)

Velocidade máx. de vento admitida: 30km/h (ombrellone aberto)

Bases Compatíveis: (vendidas separadamente)



| Tamanho cm | Mastro e Prolongador cm | Cobertura Fechada cm | Espaço Livre cm | Tamanho Total cm | Máx. de vento permitido com o ombrellone aberto km/h |
|------------|-------------------------|----------------------|-----------------|------------------|--|
| A | M e P | E | F | G | força do vento |
| ø250 | 3.5 e 3.8 | 81 | 180 | 225 | 30 |

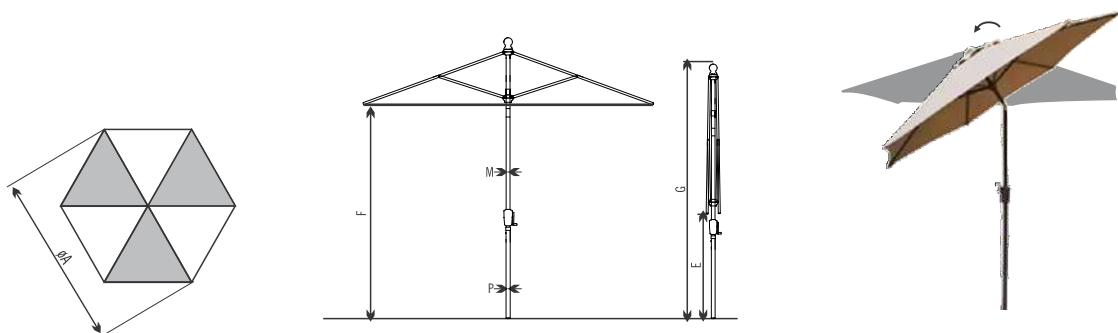

As medidas aqui descritas podem sofrer variações de $\pm 2\%$ ± 5 cm
As dimensões de altura aqui descritas são com a base fixa, a altura máxima dependerá do tipo de base utilizada
A distância entre um ombrellone aberto e outro ombrellone ou de paredes e pilares deve ser de no mínimo 20cm

OMBRELLONE VENTURA



- 1 Base concreto 25kg
- 2 Mastro
- 3 Manivela para abertura e fechamento da cobertura
- 4 Botão para articulação da cobertura
- 5 Varetas
- 6 Ponteira/Chapéu
- 7 Cobertura

PAINEL INTERATIVO



Clique nos ícones abaixo para ter acesso

MANUAL DE INSTRUÇÕES



BLOCOS SKETCHUP



3D

DWG



Grade de cores

- 1. estrutura em alumínio taupe com cobertura em tecido poliéster bege **IOM1043**
- 2. estrutura em alumínio café com cobertura em tecido poliéster bege **OM0681**
- 3. estrutura em alumínio marrom com cobertura em tecido poliéster bege **IOM1044**
- 4. estrutura em alumínio branco com cobertura em tecido poliéster branco **IOM0753**

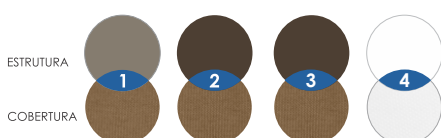

*consulte customização nas cores de tecidos O'bravia, Recasens, Únique Wupa e Únique Plus (consulte mostruário)

** impressões publicitárias individuais são possíveis (sob consulta)

OMBRELLONE GARDEN



ø2,1m

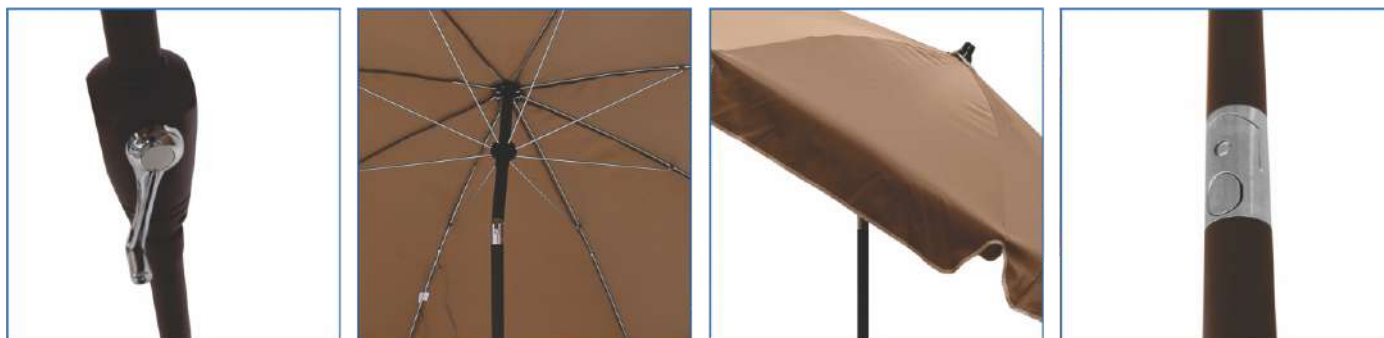

SIMPLES E FUNCIONAL

A família garden, disponível em 4 combinações de cores, é ideal para ambientes com incidência de ventos leves. Embora simples em sua essência e construção, este ombrellone abre e fecha através de uma manivela e a cobertura pode ser inclinada com um simples acionamento do botão.

ESPECIFICAÇÕES:

Estrutura e varetas: estrutura alumínio com pintura eletrostática (diâmetro do mastro 37mm e do prolongador 33mm) e varetas aço galvanizado*

Cobertura: tecido poliéster. Proteção solar UPF50+

Peso: 4kg

Acessórios: capa de proteção e luminária (vendidas separadamente)

Velocidade máx. de vento admitida: 20km/h (ombrellone aberto)

Bases Compatíveis: (vendidas separadamente)



| Tamanho cm | Mastro cm | Cobertura Fechada cm | Espaço Livre cm | Tamanho Total cm | Máx. de vento permitido com o ombrellone aberto km/h |
|---------------|--------------|----------------------------|-----------------------|------------------------|--|
| A | M | E | F | G | força do vento |
| ø210 | 3.7 | 117 | 190 | 232 | 20 |

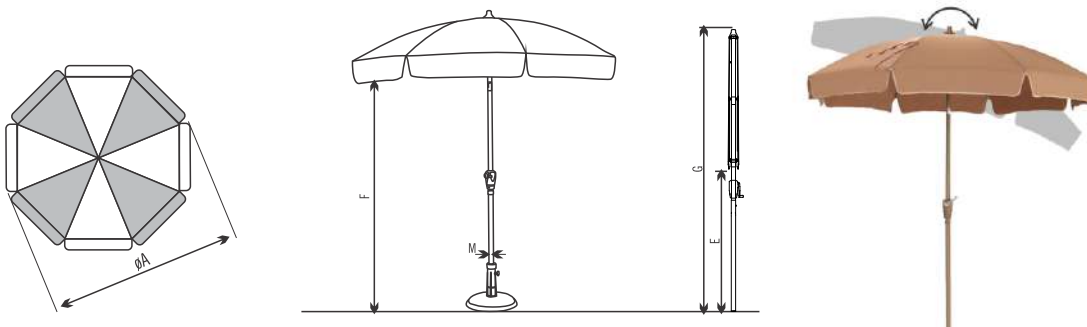

As medidas aqui descritas podem sofrer variações de $\pm 2\%$ ± 5 cm
As dimensões de altura aqui descritas são com a base fixa, a altura máxima dependerá do tipo de base utilizada
A distância entre um ombrellone aberto e outro ombrellone ou de paredes e pilares deve ser de no mínimo 20cm

*componentes em aço galvanizado podem sofrer oxidação, para melhor conservação do produto consulte manutenção e cuidados

OMBRELLONE GARDEN



- 1 Base concreto 16kg
- 2 Manivela para abertura e fechamento da cobertura
- 3 Mastro
- 4 Botão de articulação da cobertura
- 5 Vareta
- 6 Ponteira/Chapéu
- 7 Cobertura

PAINEL INTERATIVO



Clique nos ícones abaixo para ter acesso

MANUAL DE INSTRUÇÕES



BLOCOS SKETCHUP



3D DWG



Grade de cores

- 1. estrutura em alumínio branco com cobertura em tecido poliéster branco **OM0079**
- 2. estrutura em alumínio branco com cobertura em tecido poliéster azul listrado **OM0082**
- 3. estrutura em alumínio champagne com cobertura em tecido poliéster bege **OM0081**
- 4. estrutura em alumínio taupe com cobertura em tecido poliéster bege **IOM1041**
- 5. estrutura em alumínio café com cobertura em tecido poliéster bege **OM0080**
- 6. estrutura em alumínio marrom com cobertura em tecido poliéster bege **IOM1042**



* impressões publicitárias individuais são possíveis (sob consulta)

GUARDA
SOL

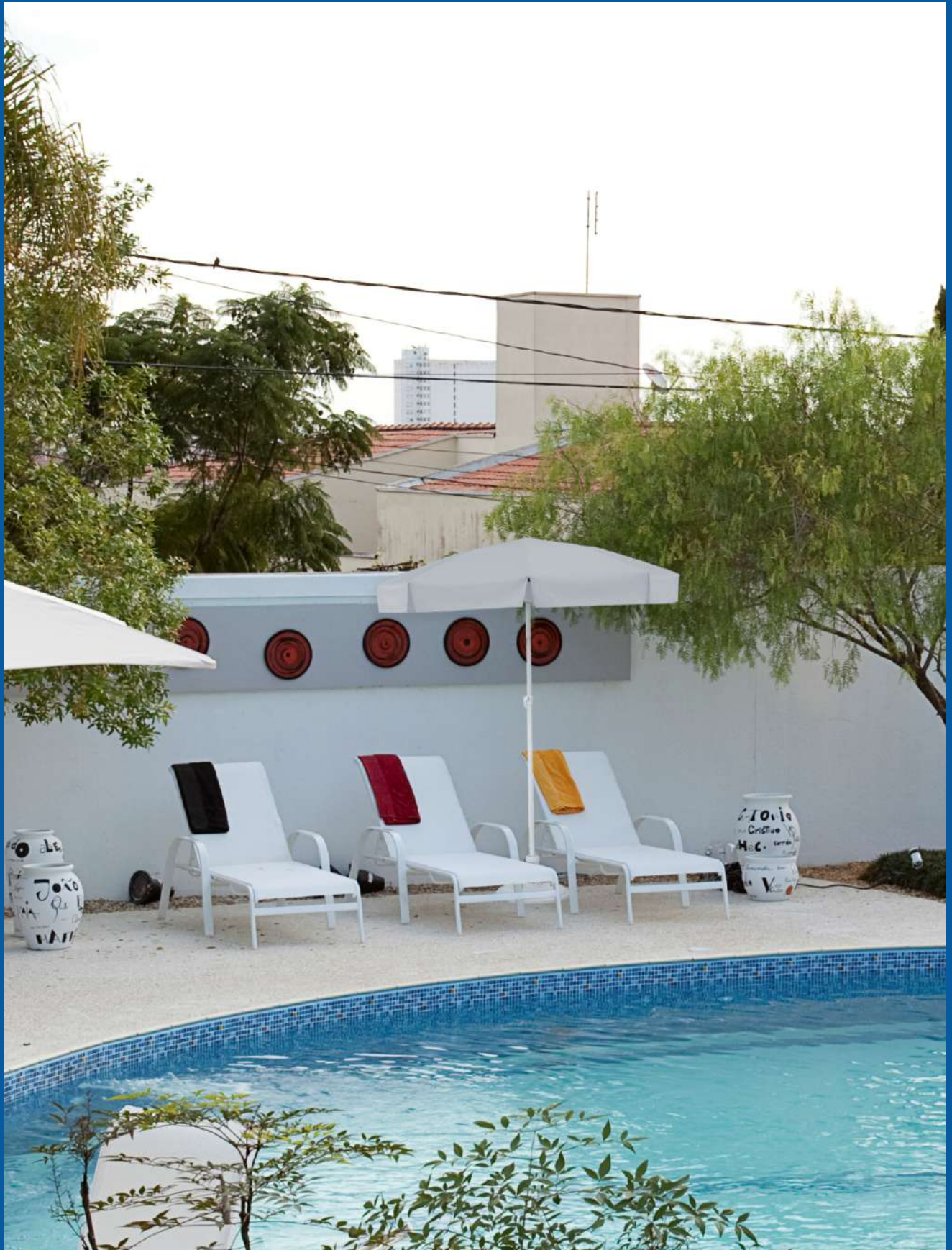

GUARDA-SOL FIBERGLASS

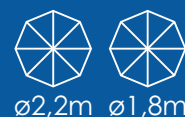

ø2,2m ø1,8m



MUITO MAIS

O guarda-sol Fiberglass é prova de que simplicidade e baixo custo podem agregar qualidade. Haste central em alumínio com pintura eletrostática e armação em fibra de vidro, que não enferruja. Este modelo utiliza elementos resistentes às agressões das intempéries e certamente terá uma vida útil superior se comparado a outros modelos da mesma categoria disponíveis no mercado, ainda com a vantagem de articular a cobertura. Esse modelo está disponível em diversas cores de cobertura e em dois tamanhos.

ESPECIFICAÇÕES:

Estrutura e varetas: estrutura em alumínio com pintura eletrostática (diâmetro do mastro 30mm e do prolongador 35mm) e varetas em fibra de vidro

Cobertura: tecido bagun. Proteção solar UPF100+

Peso: ø2,2m = 4,2kg | ø1,8m = 3,2kg

Acessórios: capa de proteção (vendida separadamente)

Velocidade máx. de vento admitida: 20km/h (ombrellone aberto)

Bases compatíveis: (vendidas separadamente)

Bases Compatíveis: (vendidas separadamente)

Para utilização em centro de mesa, recomendamos:



Base granito e inox 26kg



Base concreto 25kg



Base concreto 16kg

| Tamanho cm | Mastro cm | Cobertura Fechada cm | Espaço Livre cm | Tamanho Total cm | Máx. de vento permitido com o ombrellone aberto km/h |
|------------|-----------|----------------------|-----------------|------------------|--|
| A | M | E | F | G | força do vento |
| ø180 | 3 | 112 | 193 | 213 | 20 |
| ø220 | 3 | 120 | 200 | 237 | 20 |

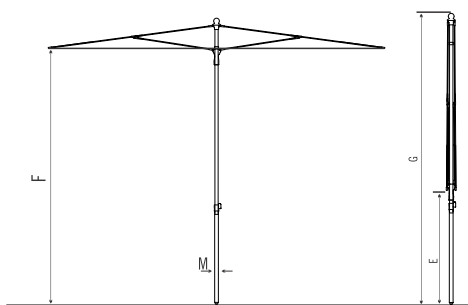
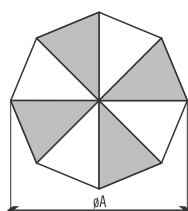

As medidas aqui descritas podem sofrer variações de $\pm 2\%$ ± 5 cm
As dimensões de altura aqui descritas são com a base fixa, a altura máxima dependerá do tipo de base utilizada
A distância entre um ombrellone aberto e outro ombrellone ou de paredes e pilares deve ser de no mínimo 20cm

GUARDA-SOL FIBERGLASS

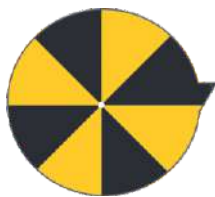

A cobertura pode ser confeccionada com cores intercaladas

- 1 Ponta para inserção em areia
- 2 Botão para travamento do prolongador
- 3 Mastro
- 4 Varetas
- 5 Ponteira/Chapéu
- 6 Cobertura

PAINEL INTERATIVO



Clique nos ícones abaixo para ter acesso

MANUAL DE INSTRUÇÕES



BLOCOS SKETCHUP



3D DWG



Grade de cores (ombrellone redondo ø2,2m)

1. estrutura em alumínio branco com cobertura em tecido bagun branco **OM0465**
2. estrutura em alumínio branco com cobertura em tecido bagun vermelho **OM0466**
3. estrutura em alumínio branco com cobertura em tecido bagun amarelo **OM0467**
4. estrutura em alumínio branco com cobertura em tecido bagun cinza **OM0468**
5. estrutura em alumínio branco com cobertura em tecido bagun verde **OM0469**
6. estrutura em alumínio branco com cobertura em tecido bagun azul escuro **OM0470**
7. estrutura em alumínio branco com cobertura em tecido bagun preto **OM0464**
8. estrutura em alumínio branco com cobertura em tecido bagun bege **OM0583**
9. estrutura em alumínio branco com cobertura em tecido bagun marrom **OM0784**

Grade de cores (ombrellone redondo ø1,8m)

1. estrutura em alumínio branco com cobertura em tecido bagun branco **OM0002**
2. estrutura em alumínio branco com cobertura em tecido bagun vermelho **OM0180**
3. estrutura em alumínio branco com cobertura em tecido bagun amarelo **OM0181**
4. estrutura em alumínio branco com cobertura em tecido bagun cinza **OM0182**
5. estrutura em alumínio branco com cobertura em tecido bagun verde **OM0183**
6. estrutura em alumínio branco com cobertura em tecido bagun azul escuro **OM0001**
7. estrutura em alumínio branco com cobertura em tecido bagun preto **OM0184**
8. estrutura em alumínio branco com cobertura em tecido bagun bege **OM0003**
9. estrutura em alumínio branco com cobertura em tecido bagun marrom **OM0607**

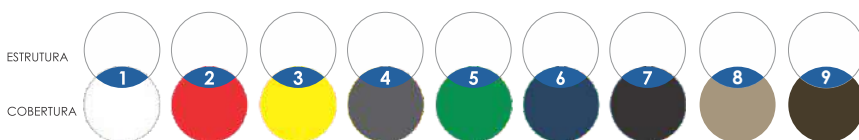

* impressões publicitárias individuais são possíveis (sob consulta)

BASES E
ACESSÓRIOS

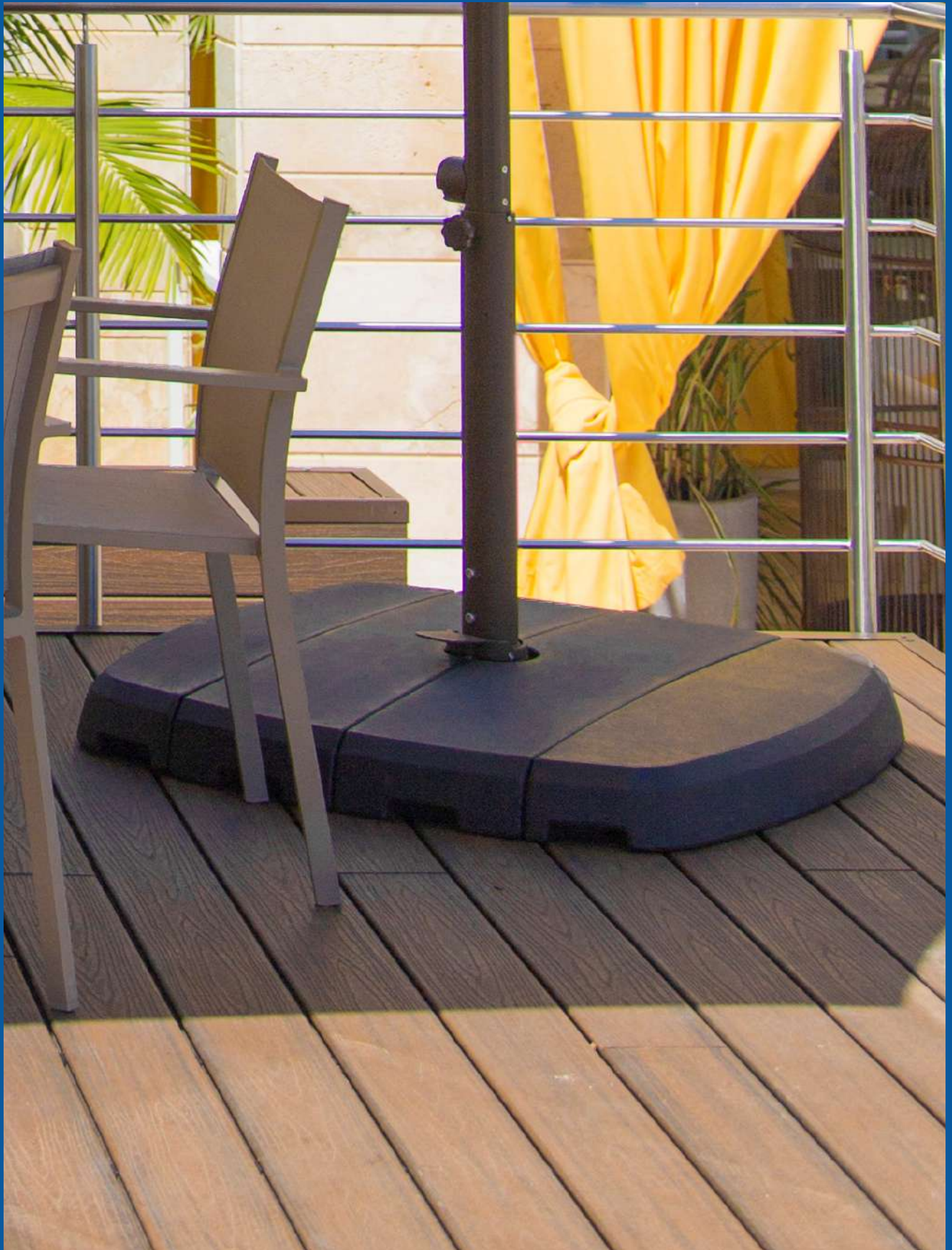

BASE CONCRETO 16KG

PRATICIDADE E FUNCIONALIDADE

Base em concreto expandido pintado e tubo desmontável em polipropileno injetado de alta densidade, acompanha 3 buchas plásticas para regular o diâmetro interno do tubo, esta base é ideal para guarda-sol e ombrellones de pequeno porte, com diâmetro da haste de até 48mm em locais com incidência de ventos até 20km/h. Fácil de limpar e resistente, este produto traz uma ótima relação custo x benefício e dimensões compactas. Para uma vida útil e quando for necessária a mudança de local do ombrellone, aconselhamos não arrastar. Limpeza periódica com água e detergente neutro assegura uma melhor aparência e evita o acúmulo de manchas de difícil remoção.

ESPECIFICAÇÕES:

Base: concreto expandido

Tubo: polipropileno injetado de alta densidade. Acompanha buchas plásticas para $\varnothing 30\text{mm}$, $\varnothing 38\text{mm}$ e $\varnothing 48\text{mm}$

Tipo de base: móvel

Peso: 16kg

Medida: $\varnothing 40\text{cm}$ e 33cm de altura



- 1 Regulador
- 2 Borboleta para travamento do ombrellone
- 3 Tubo - polipropileno de alta densidade
- 4 Base de concreto

Grade de cores

1. branco BA0003
2. café BA0004

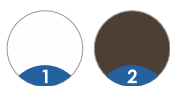

PAINEL INTERATIVO



Clique nos ícones ao lado para ter acesso

BLOCOS SKETCHUP



3D DWG



MANUAL DE INSTRUÇÕES



BASE GRANITO E INOX 26KG

CLÁSSICO

Base em granito e tubo desmontável em aço inoxidável, ideal para guarda-sóis e ombrellones de pequeno e médio porte, em locais com incidência de ventos de até 30km/h. Com linhas retas, bonita e funcional, possui uma cavidade para facilitar o manuseio e transporte. Buchas plásticas no tubo regulam e protegem o ombrellone de ranhuras na montagem e desmontagem. Para uma maior vida útil e quando for necessária a mudança de local do ombrellone, aconselhamos utilizar a alça de transporte e os rodízios.

Limpeza periódica com água e detergente neutro assegura uma melhor aparência e evita acúmulo de manchas de difícil remoção.

ESPECIFICAÇÕES:

Base: granito*

Tubo: aço inox 304. Acompanha buchas plásticas para $\varnothing 41$ mm e $\varnothing 50$ mm

Tipo de base: móvel

Peso: 26kg

Medida: LxPxA 40x40x37cm

Medidas



Fixação tubo (parafusado)



Cavidade para transporte



- 1 Bucha plástica
- 2 Borboleta para travamento do ombrellone
- 3 Tubo aço inoxidável
- 4 Base de granito

Grade de cores

1. pedra granito (pearl white)
com tubo inoxidável BA0008



*por se tratar de um produto de origem natural
pode apresentar variações de tonal

*imagens ilustrativas

PAINEL INTERATIVO



Clique nos ícones ao lado para ter acesso

BLOCOS SKETCHUP



3D DWG



BASE CONCRETO 40KG

PRATICIDADE E QUALIDADE

Base em concreto expandido pintado e tubo desmontável em aço inoxidável, acompanha 3 buchas plásticas para regular o diâmetro interno do tubo, esta base é ideal para ombrellones de médio porte, com diâmetro da haste de até 54mm em locais com incidência de ventos até 30km/h. Para uma vida útil e quando for necessária a mudança de local do ombrellone, aconselhamos não arrastar. Limpeza periódica com água e detergente neutro assegura uma melhor aparência e evita o acúmulo de manchas de difícil remoção.

ESPECIFICAÇÕES:

Base: concreto expandido

Tubo: aço inoxidável com partes em polipropileno injetado de alta densidade. Acompanha buchas plásticas para $\varnothing 38\text{mm}$, $\varnothing 48\text{mm}$ e $\varnothing 54\text{mm}$

Tipo de base: móvel

Peso: 40kg

Medida: $\varnothing 55 \times 38\text{cm}$ de altura

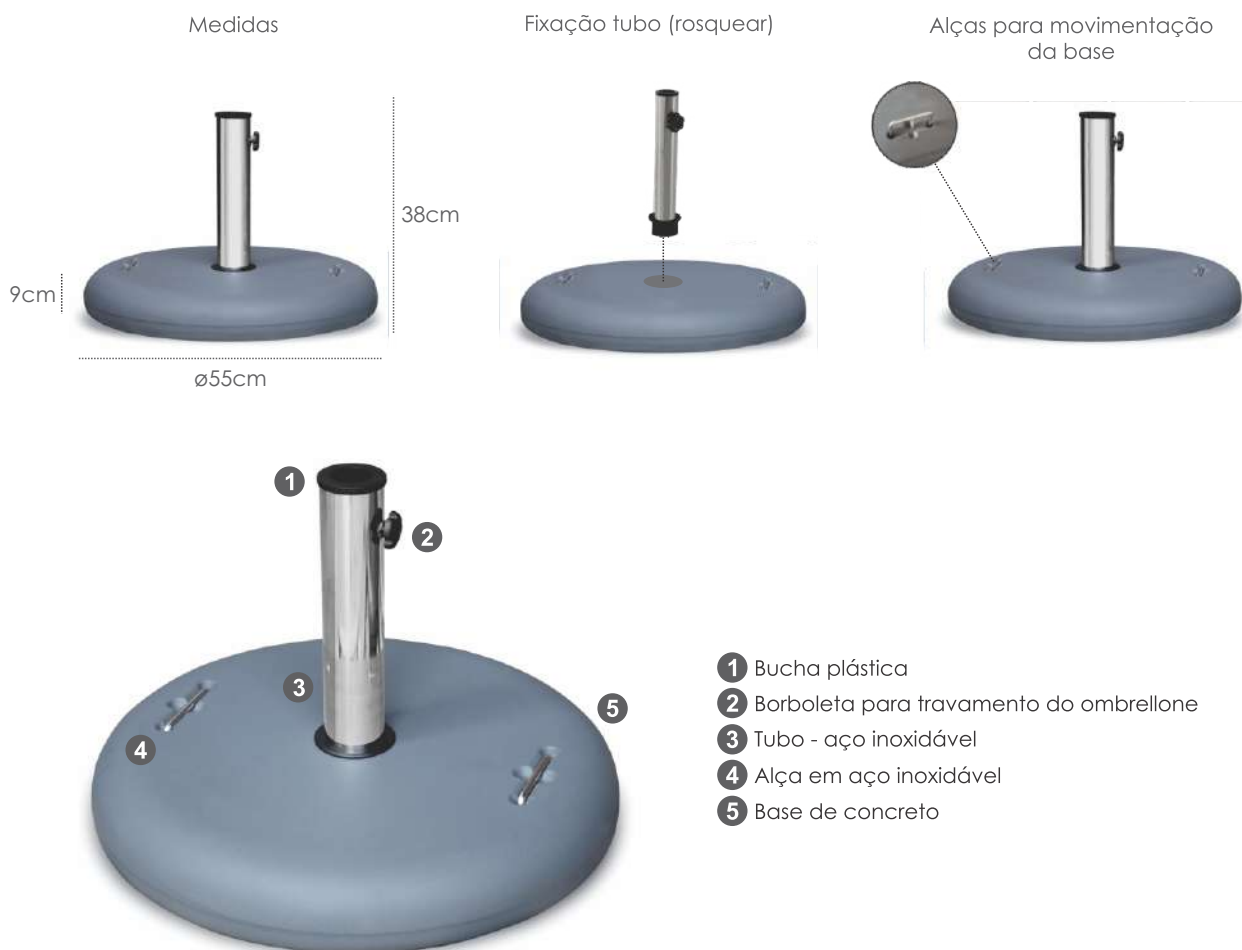

Grade de cores

1. concreto cinza com tubo em aço inox **BA0068**

2. concreto café com tubo em aço inox **BA0067**

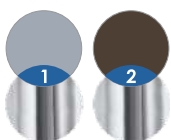

*imagens ilustrativas

PAINEL
INTERATIVO



Clique nos
ícones ao lado
para ter acesso

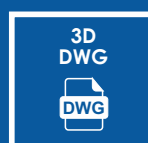

BASE MÓVEL CONCRETO 50KG

PRATICIDADE E QUALIDADE

Base móvel de concreto expandido e tubo desmontável em aço inox, ideal para ombrellones de médio e grande porte com incidência de ventos de até 30km/h. Moderna e funcional, possui 2(dois) rodízios e haste para transporte. Fácil e prática, encaixe a haste e mova a base com o ombrellone acoplado para onde desejar*, além dos rodízios possui duas alças em sua superfície. Para manuseio da base em locais desnivelados, gramados e de pedra, sugerimos a utilização das alças de aço inoxidável localizadas na parte superior da base.

Limpeza periódica com água e detergente neutro assegura uma melhor aparência e evita acúmulo de manchas de difícil remoção.

ESPECIFICAÇÕES:

Base: concreto expandido

Tubo: aço inoxidável com partes em plástico injetado de alta densidade. Acompanha buchas plásticas para $\varnothing 58\text{mm}$, $\varnothing 48\text{mm}$ e $\varnothing 38\text{mm}$

Tipo de base: móvel

Peso: 50kg

Medida: LxPxA 55x55x75cm

Medidas



Fixação tubo (rosquear)



Encaixe a haste ou utilize as alças superiores para transportar a base com o ombrellone



<https://drive.google.com/drive/folders/1bYMfUkaVHOR77OU5oLgPcluDaq05UV3V>



- 1 Haste para transporte da base
- 2 Bucha plástica
- 3 Borboleta para travamento do ombrellone
- 4 Tubo aço inoxidável
- 5 Encaixe da alça para transporte
- 6 Alça em aço inoxidável
- 7 Base concreto
- 8 Rodinhas para transporte

Grade de cores

1. concreto cinza com tubo em aço inox BA0012



PAINEL INTERATIVO



Clique nos ícones ao lado para ter acesso

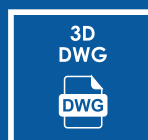

BASE GRANITO 90KG (FORTERO) com e sem rodinhas

BELEZA E RESISTÊNCIA

Base em granito e tubo em aço com tratamento anti corrosivo e pintura eletrostática, ideal para ombrellones de grande porte, em locais com incidência de ventos até 40km/h. Moderna, bonita e funcional, possui três cavidades para facilitar o manuseio e transporte. Seu tubo possui uma alavanca de travamento que regula e protege o ombrellone de ranhuras na montagem e desmontagem.

Para maior vida útil e quando for necessária a mudança de local do ombrellone, aconselhamos não arrastar. Limpeza periódica com água e detergente neutro assegura uma melhor aparência e evita o acúmulo de manchas de difícil remoção.

ESPECIFICAÇÕES:

Base: granito *

Tubo: aço galvanizado** e pintura eletrostática. Diâmetro interno para $\varnothing 55\text{mm}$

Tipo de base: móvel

Peso: 90kg

Medida: $\varnothing 71\text{ cm}$ e 46cm de altura

Medidas



Fixação tubo
(parafusado)



Alavanca de travamento
p/ fixação ombrellone



***opção com rodinha**
Acompanha 5 rodízios
com travamento



- 1 Cavidade para o mastro do ombrellone
- 2 Alavanca de travamento
- 3 Tubo - aço galvanizado com pintura eletrostática
- 4 Base granito
- 5 Cavidade para transporte

Grade de cores (sem rodinha)

1. pedra granito (pearl white) com suporte na cor cinza **BA0048**

Grade de cores (com rodinha)

1. pedra granito (pearl white) com suporte na cor cinza **IBA0105**



*por se tratar de um produto de origem natural pode apresentar variações de tonalidade
**componentes em aço galvanizado podem sofrer oxidação, para melhor conservação do produto consulte manutenção e cuidados

PAINEL INTERATIVO

Clique nos ícones ao lado para ter acesso

- BLOCOS SKETCHUP
- 3D DWG
- MANUAL DE INSTRUÇÕES

BASE GRANITO 90KG (AG5 e AG15) com e sem rodinhas

BELEZA E RESISTÊNCIA

Base em granito e suporte em aço com tratamento anti corrosivo e pintura eletrostática, ideal para ombrellones de grande porte, em locais com incidência de ventos até 40km/h. Moderna, bonita e funcional, possui três cavidades para facilitar o manuseio e transporte.

Para maior vida útil e quando for necessária a mudança de local do ombrellone, aconselhamos não arrastar. Limpeza periódica com água e detergente neutro assegura uma melhor aparência e evita o acúmulo de manchas de difícil remoção.

ESPECIFICAÇÕES:

Base: granito*

Suporte: aço galvanizado** e pintura eletrostática.

Tipo de base: móvel

Peso: 90kg

Medida: ø71 cm e 10cm de altura



- 1 Base em granito
- 2 Suporte para instalação do ombrellone
- 3 Cavidade para transporte

Grade de cores (sem rodinha)

1. pedra granito (pearl white) com suporte na cor cinza **BA0079**

Grade de cores (com rodinha)

1. pedra granito (pearl white) com suporte na cor cinza **IBA0104**



*por se tratar de um produto de origem natural pode apresentar variações de tonalidade
**componentes em aço galvanizado podem sofrer oxidação, para melhor conservação do produto consulte manutenção e cuidados

PAINEL INTERATIVO

Clique nos ícones ao lado para ter acesso

BLOCOS SKETCHUP

3D DWG

MANUAL DE INSTRUÇÕES

BASE GRANITO 120KG

RESISTÊNCIA E PRATICIDADE

Base em granito e disco em aço galvanizado para encaixe do ombrellone, ideal para ombrellones de grande porte, em locais com incidência de ventos de até 40km/h. Resistente e prática, possui 4 (quatro) rodízios com travamento para facilitar o manuseio e transporte. Disco adaptador, altamente resistente para fixação do ombrellone na base. Limpeza periódica com água e detergente neutro assegura uma melhor aparência e evita o acúmulo de manchas de difícil remoção.

ESPECIFICAÇÕES:

Base: granito *

Disco: aço galvanizado** com pintura eletrostática

Tipo de base: móvel

Peso: 120kg

Medida: LxPxA 90x90x12cm

Medidas



4 Rodízios com travamento



Rodízio Travado

Rodízio Destravado

*Adaptadores

Opção para utilização em New Sombrano e AG5/AG15



- 1 Disco de aço para fixação do ombrellone
- 2 Parafuso de encaixe das rodas
- 3 Rodízios com travamento
- 4 Base granito

Grade de cores (adaptador para New Sombrano 3x3m/ø3,5m)

1. pedra granito (pearl white) com suporte na cor cinza BA0009

Grade de cores (adaptador para AG5/AG15)

1. pedra granito (pearl white) com suporte na cor cinza Ba0095



*por se tratar de um produto de origem natural pode apresentar variações de tonalidade
**componentes em aço galvanizado podem sofrer oxidação, para melhor conservação do produto consulte manutenção e cuidados

PAINEL INTERATIVO

Clique nos ícones ao lado para ter acesso

- BLOCOS SKETCHUP
- 3D DWG
- MANUAL DE INSTRUÇÕES

BASE ARDÓSIA COM DUAS PEDRAS 45x45cm

VISUAL CLEAN

Base em ardósia, ideal para ombrellones de médio e grande porte com pés do tipo "X", em locais com incidências de ventos de até 30km/h.

Para uma maior vida útil e quando for necessária a mudança de local do ombrellone, aconselhamos não arrastar. Limpeza periódica com água e detergente neutro assegura uma melhor aparência e evita o acúmulo de manchas de difícil remoção

OBS.: Vendida em caixa com 2 pedras. Para compor uma base são necessárias 4 pedras sobrepostas no "X" do ombrellone.

ESPECIFICAÇÕES:

Base: ardósia**

Acabamento: natural

Cor: cinza matacão

Tipo de base: móvel

Peso: 50kg (sendo 25kg cada pedra de 45x45cm)

Medida: LxPxA 45x45x4cm

*não acompanha a estrutura X

Medidas por pedra

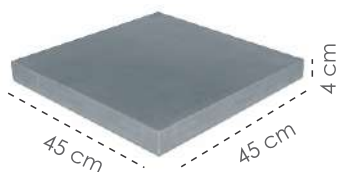

São necessárias 4 pedras



Composição sobre a base "X"

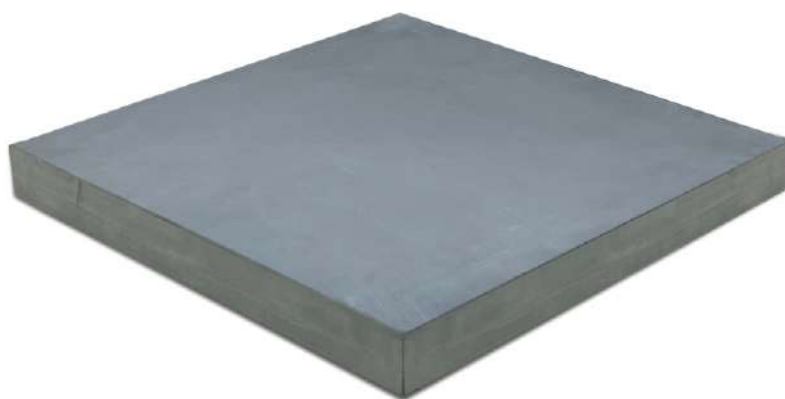

Grade de cor

1. pedra ardósia cinza matacão **BA0098**



**por se tratar de um produto de origem natural, pode apresentar variações de tonalidade, possíveis marcas naturais da pedra e de textura por conta da laminação.

PAINEL INTERATIVO



Clique nos ícones ao lado para ter acesso

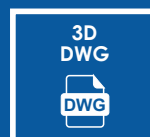

BASE CONCRETO COM 2 PEDRAS 45x45cm

VISUAL CLEAN

Base em concreto, ideal para ombrellones de médio e grande porte com pés do tipo "X", em locais com incidência de ventos de até 30km/h.

Para uma maior vida útil e quando for necessária a mudança de local do ombrellone, aconselhamos não arrastar. Limpeza periódica com água e detergente neutro assegura uma melhor aparência e evita o acúmulo de manchas de difícil remoção.

OBS.: Vendida em caixa com 2 pedras. Para compor uma base são necessárias 4 pedras sobrepostas sobre o "X" do ombrellone.

ESPECIFICAÇÕES:

Base: concreto

Tipo de base: móvel

Peso: 43kg (sendo 21,5kg cada pedra de 45x45cm)

Medida: LxA 45x45x5cm

* não acompanha a estrutura X

Medidas por pedra



São necessárias 4 pedras



Composto sobre a base "X"



Grade de cores

1. concreto com pintura branco BA0039



PAINEL INTERATIVO



Clique nos ícones ao lado para ter acesso

BLOCOS SKETCHUP



3D DWG



BASE DESMONTÁVEL (AG5, AG15 E SUMMER)

SIMPLES E FUNCIONAL

Base em polipropileno desmontável para uso exclusivo nos ombrellones AG5, AG15 e Summer, em locais com incidência de ventos de até 30km/h. Base composta por 4 peças sobrepostas sobre o "X". Cada peça possui cavidades na parte inferior para facilitar o manuseio e transporte, além de uma tampa para o enchimento. Recomendamos utilizar areia para que atinja o peso adequado, assegurando mais estabilidade ao ombrellone. Para maior vida útil e quando for necessária a mudança de local do ombrellone, aconselhamos não arrastar. Limpeza periódica com água e detergente neutro assegura uma melhor aparência e evita o acúmulo de manchas de difícil remoção.

ESPECIFICAÇÕES:

Base: polipropileno injetado

Tipo de base: móvel

Peso: 10kg (67kg com água e 95kg com areia)*

Medida: LxPxA 99x99x12cm

Medidas



4 peças encaixadas



Abertura para preenchimento com areia + água



- 1 Base em polipropileno
- 2 Encaixe para união das peças
- 3 Abertura para o mastro do ombrellone
- 4 Cavidade para manuseio da peça

Grade de cores

- 1. preto BA0011
- 2. champagne BA0077
- 3. café BA0076



*recomendamos a utilização somente de areia para atingir o peso necessário para suportar o ombrellone. A areia não acompanha o produto.

PAINEL INTERATIVO

Clique nos ícones ao lado para ter acesso

- BLOCOS SKETCHUP
- 3D DWG
- MANUAL DE INSTRUÇÕES

BASE NEW SOMBRANO 3x3m/ø3,5m

TECNOLOGIA E PRATICIDADE

Base plástica desmontável para uso exclusivo com ombrellone New Sombrano redondo ø3,5m e quadrado 3x3m, em locais com incidência de ventos de até 40km/h. Tampa plástica removível permite encher a base de forma simples e rápida. Recomendamos utilizar areia para que atinja o peso adequado, assegurando mais estabilidade ao ombrellone. Para uma maior vida útil e quando for necessária a mudança de local do ombrellone, aconselhamos não arrastar. Limpeza periódica com água e detergente neutro assegura uma melhor aparência e evita o acúmulo de manchas de difícil remoção.

ESPECIFICAÇÕES:

Base: polipropileno

Tipo de base: móvel

Peso: 13kg (72kg com água e 100kg com areia)*

Medida: LxPxA 80x80x20cm

Acompanha chave especial para aperto do cone

Medidas



Repartições interna para inserção de areia + água



Cone plástico e metálico para fixação do ombrellone



- 1 Base em polipropileno
- 2 Cone metálico sobreposto no cone plástico para fixação do ombrellone

Grade de cores

1. grafite BA0017



*recomendamos a utilização somente de areia para atingir o peso necessário para suportar o ombrellone. A areia não acompanha o produto.

PAINEL INTERATIVO



Clique nos ícones ao lado para ter acesso

BLOCOS SKETCHUP



3D DWG



MANUAL DE INSTRUÇÕES



BASE NEW SOMBRANO 3,5x3,5m/ø4m

ROBUSTA E FUNCIONAL

Base em polipropileno com suporte em aço galvanizado desmontável para uso exclusivo nos ombrellones New sombrano redondo ø4m e quadrado 3,5x3,5m, em locais com incidência de ventos de até 40km/h. Tampa plástica removível permite encher a base de forma simples e rápida. Recomendamos utilizar areia para que atinja o peso adequado, assegurando mais estabilidade ao ombrellone. Para uma maior vida útil e quando for necessária a mudança de local do ombrellone, aconselhamos não arrastar. Limpeza periódica com água e detergente neutro assegura uma melhor aparência e evita o acúmulo de manchas de difícil remoção.

ESPECIFICAÇÕES:

Base: polipropileno injetado e aço galvanizado* com pintura eletrostática

Tipo de base: móvel

Peso: 30kg (140kg com água e 170kg com areia)**

Medida: LxPxA 95x95x18cm



- 1 Base plástica
- 2 Local para fixação do giratório
- 3 Pés de apoio

Grade de cores

1. preto BA0018



*recomendamos a utilização somente de areia para atingir o peso necessário para suportar o ombrellone. A areia não acompanha o produto.

**componentes em aço galvanizado podem sofrer oxidação, para melhor conservação do produto consulte manutenção e cuidados

PAINEL INTERATIVO



Clique nos ícones ao lado para ter acesso

BLOCOS SKETCHUP



3D DWG



MANUAL DE INSTRUÇÕES



BASE SIRIUS

ROBUSTA E FUNCIONAL

Base em polipropileno com suporte em aço galvanizado desmontável para uso exclusivo no ombrellone Sirius, em locais com incidência de ventos de até 40km/h. Fácil acesso aos compartimentos que permite encher a base com água/areia de forma simples e rápida. Recomendamos utilizar areia para que atinja o peso adequado, assegurando mais estabilidade ao ombrellone. Para uma maior vida útil e quando for necessária a mudança de local do ombrellone, aconselhamos não arrastar. Limpeza periódica com água e detergente neutro assegura uma melhor aparência e evita o acúmulo de manchas de difícil remoção.

ESPECIFICAÇÕES:

Base: polipropileno injetado e aço galvanizado* com pintura eletrostática

Tipo de base: móvel

Peso: 30kg (140kg com água e 170kg com areia)**

Medida: LxPxA 95x95x18cm



-
- 1 Compartimento para água/areia
 - 2 Local para fixação do giratório
 - 3 Pés de apoio

Grade de cores

1. preto BA0055



*recomendamos a utilização somente de areia para atingir o peso necessário para suportar o ombrellone. A areia não acompanha o produto.

**componentes em aço galvanizado podem sofrer oxidação, para melhor conservação do produto consulte manutenção e cuidados

PAINEL INTERATIVO



Clique nos ícones ao lado para ter acesso

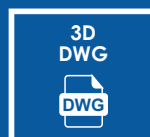

BASE FIXA

SIMPLES E FUNCIONAL

As bases fixas em alumínio são ideais para ombrellones de médio e grande porte, em locais com incidência de vento de até 40km/h. Para atender os mais diversos modelos de ombrellones, a base fixa possui 4 cores diferentes, branco, champagne, café e preto, em duas versões de medidas do prolongador de mastro disponíveis no mercado. Limpeza periódica com água e detergente neutro assegura uma melhor aparência e evita o acúmulo de manchas de difícil remoção.

ESPECIFICAÇÕES:

Base: alumínio com pintura eletrostática. Tamanho M acompanha bucha para ombrellones de $\varnothing 35\text{mm}$ a $\varnothing 39\text{mm}$ e a tamanho G acompanha duas buchas, sendo uma para ombrellones de $\varnothing 48\text{mm}$ e outra para ombrellones de $\varnothing 51\text{mm}$.

Tipo de base: fixa

Peso: 0,5kg

Medida: $\varnothing 15\text{cm}$ e 30cm de altura

Fixação: quatro chumbadores com parafusos sextavados inox 5/16 x 50mm com arruela. (itens não inclusos)

Medidas



Buchas plásticas

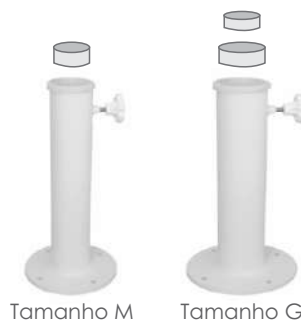

Borboleta p/ fixação ombrellone



- 1 Borboleta para fixação do ombrellone
- 2 Cavidade para fixação dos parafusos no solo

Grade de cores (Base fixa tamanho M)

1. branco BA0085
2. champagne BA0086
3. café BA0087
4. preto BA0083

Grade de cores (Base fixa tamanho G)

1. branco BA0043
2. champagne BA0088
3. café BA0045
4. preto BA0089



PAINEL INTERATIVO



Clique nos ícones ao lado para ter acesso

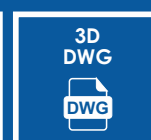

BASE SOLO

IMPERCEPTÍVEL

A base solo em alumínio é ideal para ombrellones de pequeno e médio porte. Moderna e discreta, essa base é utilizada em locais que necessitam da praticidade de remover somente o ombrellone e que a base fique fixada ao solo, tornando-a imperceptível.

Para melhor conservação do produto, a limpeza deve ser com água e detergente neutro, assegurando a melhor aparência e evitando o acúmulo de manchas de difícil remoção.

ESPECIFICAÇÕES:

Base: alumínio polido. Bucha plástica para ombrellones de $\varnothing 35\text{mm}$ à $\varnothing 39\text{mm}$.

Tipo de base: fixa

Peso: 1,4kg

Medida: $\varnothing 15\text{cm}$ e 15,5cm de altura

Fixação: três parafusos philips inox 1/4 x 50mm com bucha. (itens não inclusos)

Medidas



Fixação dos parafusos



- 1 Local de inserção do mastro do ombrellone
- 2 Borboleta de travamento do mastro do ombrellone
- 3 Pino para travamento
- 4 Fixação dos parafusos no solo
- 5 Parte que ficará fixa em cimento no solo

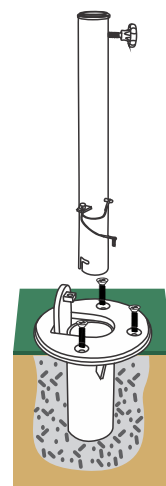

Grade de cores

1. alumínio polido BA0042



PAINEL INTERATIVO



Clique nos ícones ao lado para ter acesso

BLOCOS SKETCHUP



3D DWG



MANUAL DE INSTRUÇÕES



BASE FIXA FORTELLO

RESISTÊNCIA

A base fixa em aço galvanizado é ideal para ombrellones de médio e grande porte, em locais com incidência de ventos de até 60km/h.

A limpeza periódica com água e detergente neutro assegura uma melhor aparência e evita o acúmulo de manchas de difícil remoção.

ESPECIFICAÇÕES:

Base: aço galvanizado*

Tipo de base: fixa

Peso: 2,3kg

Medida: \varnothing 14,5cm e 36,5cm de altura

Fixação: cinco chumbadores com parafusos sextavados inox M8x75 com arruela. (itens não inclusos)

Medidas



Cavidade para fixação dos parafusos



Cavidade para fixação do parafuso junto ao mastro do ombrellone



- 1 Tubo em aço galvanizado
- 2 Cavidade para fixação do parafuso no mastro do ombrellone
- 3 Cavidade para fixação dos parafusos no solo



Para utilização com a base móvel New Sombrano 3,5x3,5m/ø4m, insira a base fixa Fortello no centro da base móvel, fixando com parafusos.



Grade de cores

1. aço galvanizado BA0013



*componentes em aço galvanizado podem sofrer oxidação, para melhor conservação do produto consulte manutenção e cuidados

PAINEL INTERATIVO



Clique nos ícones ao lado para ter acesso

BLOCOS SKETCHUP



3D DWG



BASE FIXA CASTELLO

ALTAMENTE RESISTENTE

Base fixa para ombrellone Castello produzida em aço galvanizado altamente resistente, especialmente desenvolvida para proporcionar todo o suporte e sustentação que um ombrellone de grande porte necessita. É ideal para locais com incidência de ventos de até 50km/h.

Limpeza periódica com água e detergente neutro assegura uma melhor aparência e evita o acúmulo de manchas de difícil remoção.

ESPECIFICAÇÕES:

Base: aço galvanizado*

Tipo de base: fixa

Peso: 11,2kg

Medida: LxPxA 30x30x32,5cm

Fixação: quatro chumbadores PBA 12105 1/2"x5" c/ PO.ARR ou quatro barra roscada inox 1/2"x25cm. (itens não inclusos)

Medidas



Cavidade para fixação dos 4(quatro) chumbadores



Ilustração de instalação

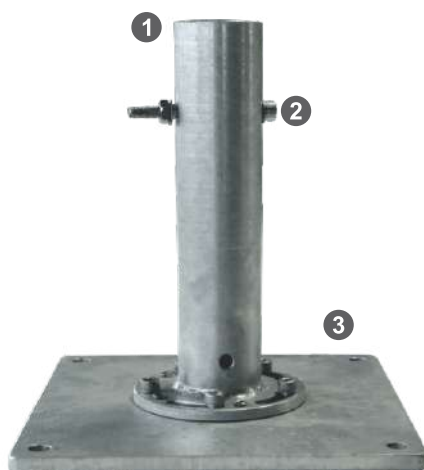
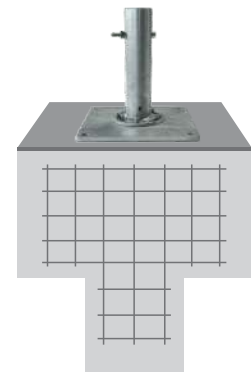

- 1 Tubo em aço galvanizado
- 2 Cavidade para fixação do parafuso no mastro do ombrellone
- 3 Cavidade para fixação dos chumbadores no solo

Grade de cores

1. aço galvanizado BA0001



*componentes em aço galvanizado podem sofrer oxidação, para melhor conservação do produto consulte manutenção e cuidados

PAINEL INTERATIVO



Clique nos ícones ao lado para ter acesso

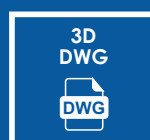

LUMINÁRIA LED COM CAIXA DE SOM BLUETOOTH PARA OMBRELLONE

MÚSICA E LUZ PARA O SEU OMBRELLONE

Novidade exclusiva WUPA, luminária LED com caixa de som bluetooth para ombrellones de haste lateral e central. Esta peça utiliza lâmpadas LED, já conhecidas no mercado pela durabilidade e intensidade de iluminação e o seu diferencial são dois alto falantes centrais, proporcionando um som limpo e potente. Livre de fios, a conexão de som é através do sistema bluetooth, bastando apenas emparelhar com o dispositivo compatível com a tecnologia. Acompanha carregador de baterias

ESPECIFICAÇÕES:

Material: polipropileno injetado

Peso: 1,05kg

Indicação: ombrellones laterais com suporte de luminária e para os centrais com diâmetro de haste de $\varnothing 35\text{mm}$ à $\varnothing 51\text{mm}^*$

Lâmpadas: 16 lâmpadas de LED na cor branca

Som: 2 alto falantes de 5 watts cada

Autonomia: 10h somente as lâmpadas acesas (com carga completa)

7h com as lâmpadas e som ligados, com o som e volume médio (com a carga completa)

Tempo de recarga: de 2~4 horas

Acessórios: Acompanha carregador bivolt

Medida: $\varnothing 25\text{cm}$ x 7cm de altura



Luminária acoplada
(pode ser utilizada para baixo ou para cima)

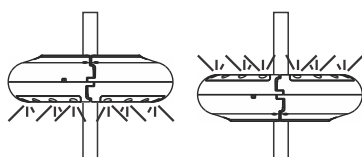

Mastro central



Mastro lateral



Grade de cores

1. preto PA0979



*ATENÇÃO, este produto NÃO É IMPERMEÁVEL. Evite qualquer contato com água.

PAINEL INTERATIVO



Clique nos ícones ao lado para ter acesso

MANUAL DE INSTRUÇÕES



LUMINÁRIA LED PARA OMBRELLONE

USE OMBRELLONES À NOITE

Uma luminária diferenciada para o uso em ombrellones de haste lateral e central. Esta peça utiliza lâmpadas LED, já conhecidas no mercado pela durabilidade e intensidade de iluminação. Agora você pode utilizar os ombrellones durante a noite também, mais conforto e sofisticação para aproveitar ainda mais os momentos ao ar livre.

ESPECIFICAÇÕES:

Material: polipropileno injetado

Peso: 0,6kg

Indicação: ombrellones laterais com suporte de luminária e para os centrais com diâmetro de haste de $\varnothing 35\text{mm}$ à $\varnothing 51\text{mm}$ *

Lâmpadas: 36 lâmpadas de LED pequenas na cor branca

Autonomia: luzes totalmente acesas até 3,5~4 horas

Tempo de recarga: 4,5 horas

Acessórios: Acompanha carregador bivolt e 3 pilhas recarregáveis

Medida: LxPxA 23x23x7cm

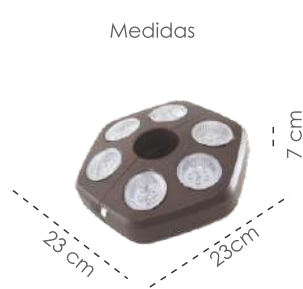

Luminária acoplada
(pode ser utilizada para baixo ou para cima)

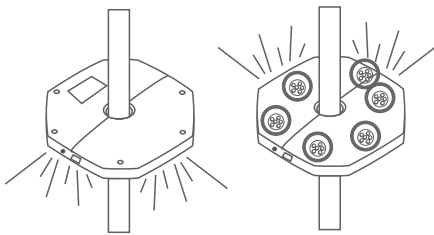

Acesa



Apagada



PAINEL INTERATIVO



Clique nos ícones ao lado para ter acesso

MANUAL DE INSTRUÇÕES



Grade de cores

1. café PA0337



*ATENÇÃO, este produto NÃO É IMPERMEÁVEL. Evite qualquer contato com água.

CAPA DE ALUMÍNIO PARA BASE X (AG5 E AG15)

HARMONIA

Produzida em alumínio com pintura eletrostática a capa transforma o conjunto de base e pedra de concreto ou ardósia em um acabamento mais elegante e harmonioso, com a cor do mastro/estrutura do ombrellone. Para maior vida útil e quando for necessário a mudança de local do ombrellone, aconselhamos não arrastar. Limpeza periódica com água e detergente neutro assegura uma melhor aparência e evita o acúmulo de manchas de difícil remoção.

ESPECIFICAÇÕES:

Capa: alumínio com pintura eletrostática

Tamanho: LxPxA 98x98x7cm

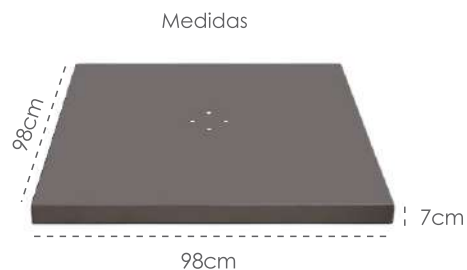

Capa de alumínio com pedal giratório e mastro instalado

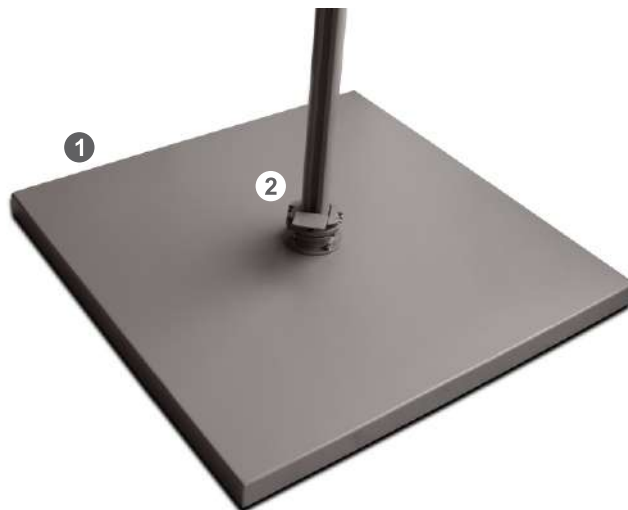

- 1 Capa de alumínio
- 2 Giratório e mastro do ombrellone (não incluso com a capa de alumínio)

Grade de cores

- 1. branco PA2240
- 2. champagne PA2241
- 3. café PA2242
- 4. preto PA2243



MESA DE APOIO PARA OMBRELLONE

PARA COMPLETAR SEU AMBIENTE

Conheça a mesa de apoio exclusiva para o uso em ombrellones de haste central, este incrível acessório foi desenvolvido para completar seu ambiente, deixando-o mais funcional para apoiar copos, chaves, óculos de sol e outros objetos.

ESPECIFICAÇÕES:

Material: alumínio com pintura eletrostática

Peso: 1,7kg

Ombrellones compatíveis: Auto articulado, TSII, Easy tracking, Fiberglass ø3,5m, Alu-twist, Fortino e Fortero

Medida: ø48cm de diâmetro e 3mm de espessura



Grade de cores

1. branco PA0846
2. champagne PA0845
3. café PA0844
4. preto PA1255



TOLDO E
SENSOR DE VENTO/
LUMINOSIDADE



TOLDO HORIZON 1



TOLDO MODELO ABERTO

O toldo Horizon 1 é um produto resistente, possui braços articuláveis e estrutura em barra quadrada, componentes que garantem maior estabilidade e facilidade de instalação. Disponível nas versões manual e motorizado. Na opção manual, acompanha manivela vertical de fácil e ágil manuseio para abertura e fechamento da cobertura. A opção motorizada*, está disponível nas tensões 110v ou 220v, garantindo ao usuário praticidade na utilização. O controle remoto que acompanha o produto motorizado, permite total autonomia para controlar de forma automática a abertura, recolhimento ou pausa na posição desejada. Este modelo de toldo, possui acabamento de franja reta que dá um charme todo especial ao seu ambiente. A linha de toldos Horizon, é indicada para ambientes residenciais e corporativos, garantindo a proteção solar e design diferenciado que o seu ambiente externo necessita.

*o toldo na versão motorizado, possui sistema de COMANDO SOCORRO, que com o auxílio da manivela vertical pode ser recolhido facilmente caso haja falta de energia elétrica.

ESPECIFICAÇÕES:

Tamanhos disponíveis: 3x2m e 4x2,5m

Estrutura: alumínio com pintura eletrostática

Cobertura: tecido O'bravia 100% poliéster. Proteção solar UPF50+

Acessórios: sensor de vento/luminosidade

Velocidade máx. de vento admitida: 39km/h (toldo aberto)

Acionamento: manual ou motorizado (110v ou 220v)

Instalação: parede ou teto

Peso do toldo:

| Manual 3x2m | Manual 4x2,5m |
|-----------------|-------------------|
| 25,5kg | 34kg |
| Motorizado 3x2m | Motorizado 4x2,5m |
| 28kg | 37kg |

DIMENSÕES:

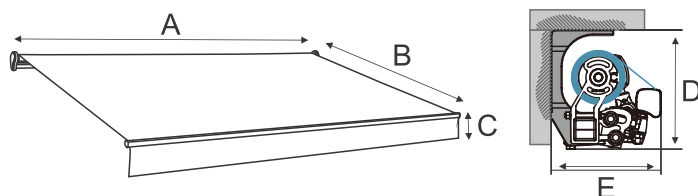

| Largura (A) | Projeção Máx. (B) | Franja (C) |
|--------------------|-------------------|------------|
| 300cm | 200cm | 25cm |
| 400cm | 250cm | 25cm |
| Altura Fechado (D) | Profundidade (E) | |
| 19,12cm | 17,61cm | |
| 19,12cm | 17,61cm | |

| Grade de cor | 3x2m Manual | | 3x2m Motorizado | | 4x2,5m Manual | 4x2,5m Motorizado | |
|---|-------------|--|-----------------|---------|---------------|-------------------|---------|
| | | | 110V | 220V | | 110V | 220V |
| 1 - Toldo estrutura branco e cobertura poliéster O'bravia 5839 (Navy) | TOL0038 | | TOL0048 | TOL0058 | TOL0039 | TOL0049 | TOL0059 |
| 2 - Toldo estrutura branco e cobertura poliéster O'bravia 5861 (Taupe) | TOL0034 | | TOL0044 | TOL0054 | TOL0035 | TOL0045 | TOL0055 |
| 3 - Toldo estrutura branco e cobertura poliéster O'bravia 5804 (Eggshell) | TOL0036 | | TOL0046 | TOL0056 | TOL0037 | TOL0047 | TOL0057 |
| 4 - Toldo estrutura preto e cobertura poliéster O'bravia 5808 (Preto) | TOL0042 | | TOL0052 | TOL0062 | TOL0043 | TOL0053 | TOL0063 |



PAINEL INTERATIVO



Clique nos ícones ao lado para ter acesso



MANUAL DE INSTRUÇÕES

TOLDO HORIZON 2

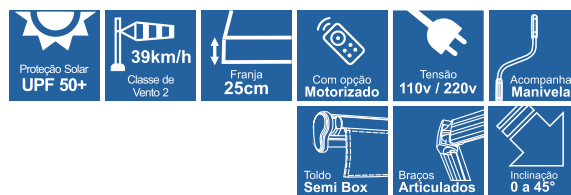

TOLDO MODELO SEMI BOX

Amplie seu ambiente com o Toldo Horizon 2 semi box, disponível nos tamanhos 3x2m e 4x3m é um produto resistente, possui braços articuláveis e estrutura em barra quadrada que garante maior estabilidade e facilidade na instalação. Disponível nas versões manual e motorizado. Na opção manual, acompanha uma manivela vertical de fácil e ágil manuseio para abertura e fechamento da cobertura. A opção motorizado*, está disponível nas tensões 110v ou 220v, garantindo ao usuário praticidade na utilização. O controle remoto que acompanha o produto motorizado, permite total autonomia para controlar de forma automática a abertura, recolhimento ou pausa na posição desejada. Este modelo de toldo, possui acabamento de franja reta que dá um charme todo especial ao seu ambiente. No toldo semi box, existe uma proteção da parte superior do tecido, fazendo com que o tecido não fique exposto ao tempo quando fechado.

*o toldo na versão motorizado, possui sistema de COMANDO SOCORRO, que com o auxílio da manivela vertical pode ser recolhido facilmente caso haja falta de energia elétrica.

ESPECIFICAÇÕES:

Tamanhos disponíveis: 3x2m e 4x3m

Estrutura: alumínio com pintura eletrostática

Cobertura: tecido O'bravia 100% poliéster. Proteção solar UPF50+

Acessórios: sensor de vento/luminosidade

Velocidade máx. de vento admitida: 39km/h (toldo aberto)

Acionamento: manual ou motorizado (110v ou 220v)

Instalação: parede ou teto

Peso do toldo:

| Manual 3x2m | Manual 4x3m |
|-----------------|-----------------|
| 28,5kg | 40,7kg |
| Motorizado 3x2m | Motorizado 4x3m |
| 33kg | 43kg |

DIMENSÕES:

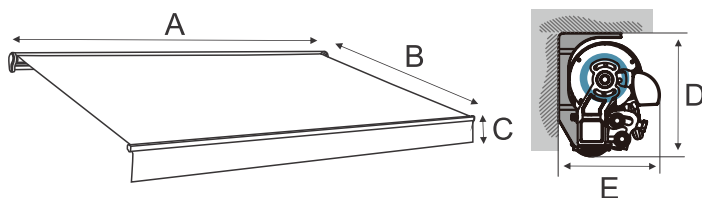

| Largura (A) | Projeção Máx. (B) | Franja (C) |
|--------------------|-------------------|------------|
| 300cm | 200cm | 25cm |
| 400cm | 300cm | 25cm |
| Altura Fechado (D) | Profundidade (E) | |
| 21cm | 16,5cm | |
| 21cm | 16,5cm | |

| Grade de cor | 3x2m Manual | 3x2m Motorizado | | 4x3m Manual | 4x3m Motorizado | |
|---|-------------|-----------------|---------|-------------|-----------------|---------|
| | | 110V | 220V | | 110V | 220V |
| 1 - Toldo estrutura branco e cobertura poliéster O'bravia 5861 (Taupe) | TOL0064 | TOL0074 | TOL0084 | TOL0065 | TOL0075 | TOL0085 |
| 2 - Toldo estrutura branco e cobertura poliéster O'bravia 5804 (Eggshell) | TOL0066 | TOL0076 | TOL0086 | TOL0067 | TOL0077 | TOL0087 |
| 3 - Toldo estrutura preto e cobertura poliéster O'bravia 5808 (Preto) | TOL0072 | TOL0082 | TOL0092 | TOL0073 | TOL0083 | TOL0093 |



PAINEL INTERATIVO



Clique nos ícones ao lado para ter acesso



TOLDO HORIZON 3



TOLDO MODELO BOX

O Toldo Horizon 3 possui braços articuláveis resistentes que garantem a estabilidade necessária para proteger seu ambiente da luminosidade e dos raios solares. O grande diferencial do modelo Box é que ao fechar o toldo, sua estrutura fica completamente protegida e uma caixa com design moderno e discreto, não interferindo visualmente na arquitetura da fachada. Sua estrutura em barra quadrada, possibilita maior segurança e estabilidade ao produto. Fácil de instalar, basta fixar os suportes na parede, encaixar e prender o toldo. Disponível nas versões manual e motorizado. Na opção manual, acompanha uma manivela vertical de fácil e ágil manuseio para abertura e fechamento da cobertura. A opção motorizado*, está disponível nas tensões 110v ou 220v, garantindo ao usuário praticidade na utilização. O controle remoto que acompanha o produto motorizado, permite total autonomia para controlar de forma automática a abertura, recolhimento ou pausa na posição desejada.

*o toldo na versão motorizado, possui sistema de COMANDO SOCORRO, que com o auxílio da manivela vertical pode ser recolhido facilmente caso haja falta de energia elétrica.

ESPECIFICAÇÕES:

Tamanhos disponíveis: 3x2m e 4x3m

Estrutura: alumínio com pintura eletrostática

Cobertura: tecido O'bravia 100% poliéster. Proteção solar UPF50+

Acessórios: sensor de vento/luminosidade

Velocidade máx. de vento admitida: 39km/h (toldo aberto)

Acionamento: manual ou motorizado (110v ou 220v)

Instalação: parede

Peso do toldo:

| Manual 3x2m | Manual 4x3m |
|-----------------|-----------------|
| 42kg | 60kg |
| Motorizado 3x2m | Motorizado 4x3m |
| 46kg | 64kg |

DIMENSÕES:

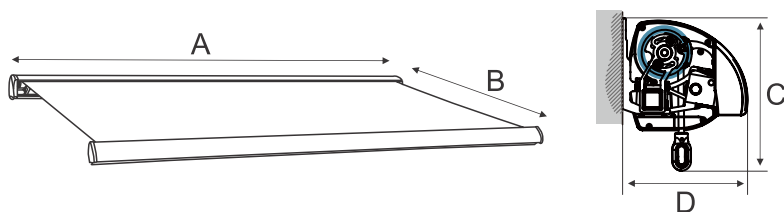

| Largura (A) | Projeção Máx. (B) |
|--------------------|-------------------|
| 300cm | 200cm |
| 400cm | 300cm |
| Altura Fechado (D) | Profundidade (E) |
| 27,21cm | 22,31cm |
| 27,21cm | 22,31cm |

| Grade de cor | 3x2m Manual | | 3x2m Motorizado | | 4x3m Manual | 4x3m Motorizado | |
|---|-------------|--|-----------------|---------|-------------|-----------------|---------|
| | | | 110V | 220V | | 110V | 220V |
| 1 - Toldo estrutura branco e cobertura poliéster O'bravia 5861 (Taupe) | TOL0094 | | TOL0104 | TOL0114 | TOL0095 | TOL0105 | TOL0115 |
| 2 - Toldo estrutura branco e cobertura poliéster O'bravia 5804 (Eggshell) | TOL0096 | | TOL0106 | TOL0116 | TOL0097 | TOL0107 | TOL0117 |
| 3 - Toldo estrutura preto e cobertura poliéster O'bravia 5808 (Preto) | TOL0102 | | TOL0112 | TOL0122 | TOL0103 | TOL0113 | TOL0123 |



PAINEL INTERATIVO



Clique nos ícones ao lado para ter acesso



SENSOR DE VENTO/LUMINOSIDADE

ACESSÓRIO INDISPENSÁVEL PARA TOLDOS MOTORIZADOS

Este incrível acessório permite que o toldo se recolha automaticamente na presença de ventos fortes que possam danificar o toldo e seus componentes. Este modelo também possui o sensor de detecção de luminosidade, permitindo que o mesmo se abra automaticamente, garantindo que seu ambiente fique protegido da luminosidade e dos raios solares. Disponível nas versões 110v e 220v, pode ser acoplado nos três modelos de toldos Horizon motorizados.

ESPECIFICAÇÕES:

Conexão com o toldo: Wireless

Frequência: 433.92 Mhz

Alcance de comando: 200 metros ao ar livre (lembre-se de que não pode haver obstáculos que interfiram na passagem do vento e nem na transmissão do comando para o toldo)

Fixação: 2 parafusos

Voltagem: disponível em 110v ou 220v

Código seguro: 50 milhões de vezes sem repetir

Escala de intensidade de vento: possui 3 diferentes escalas de intensidade

Quando a força do vento é maior do que a programada no sensor e ela permanece por mais de 3 segundos, o toldo automaticamente se fechará. Após o fechamento o sensor de vento voltará a funcionar após um minuto.

Escala de intensidade de luminosidade: possui 4 diferentes escalas de intensidade

Quando o nível de luminosidade for maior do que o programado no sensor e ele permanecer por mais de 2 minutos, o toldo automaticamente se abrirá. Quando a luminosidade for menor do que a programada, e permanecer por mais de 15 minutos, automaticamente o toldo é fechado.

**O sensor de vento é um acessório auxiliar para evitar danos causados pelo vento, porém não podemos garantir que sua eficiência seja total, visto que podem ocorrer rajadas de vento específicas sobre toldo e que o sensor não seja acionado a tempo de recolher o toldo.*

- 1 Sensor de luminosidade
- 2 Sensor de vento
- 3 Base para fixação
- 4 Comandos de regulagem da intensidade da luminosidade e do vento e botões para programação e sincronização com o toldo



Grade de cores

1. 110v branco TOL0127
220v branco TOL0033



PUFF E
ALMOFADA
FLUTUANTE
FLOW



PUFF FLOW

A nova linha de Puffs FLOW chegou para completar seu ambiente de uma forma versátil e aconchegante. Confeccionada com materiais de qualidade que garantem o conforto ideal para ser utilizado em áreas externas e internas (não utilizar dentro da piscina!!!)

O seu revestimento interno é composto por micro esferas de EPS expandido de alta densidade dentro de uma forração modular de poliamida impermeável confeccionada de uma maneira para garantir estabilidade. Além disso, possui camada de manta acrílica para oferecer maior conforto ao sentar ou deitar no Puff.

ESPECIFICAÇÕES

Tecido: Wupa Unique, Unique Plus, O'bravia ou Recasens todos com tratamento repelente à água e proteção solar que garante uma cor mais viva por muito mais tempo

Cores disponíveis: Consulte nas páginas 106 à 110 os tecidos disponíveis sinalizados pelo símbolo ●

Gramatura: aprox. 270g/m²

Enchimento: Esferas de EPS de alta densidade

Forro: Poliamida impermeável

Costura: Tripla que garante maior resistência ao produto

Indicado para área interna e externa

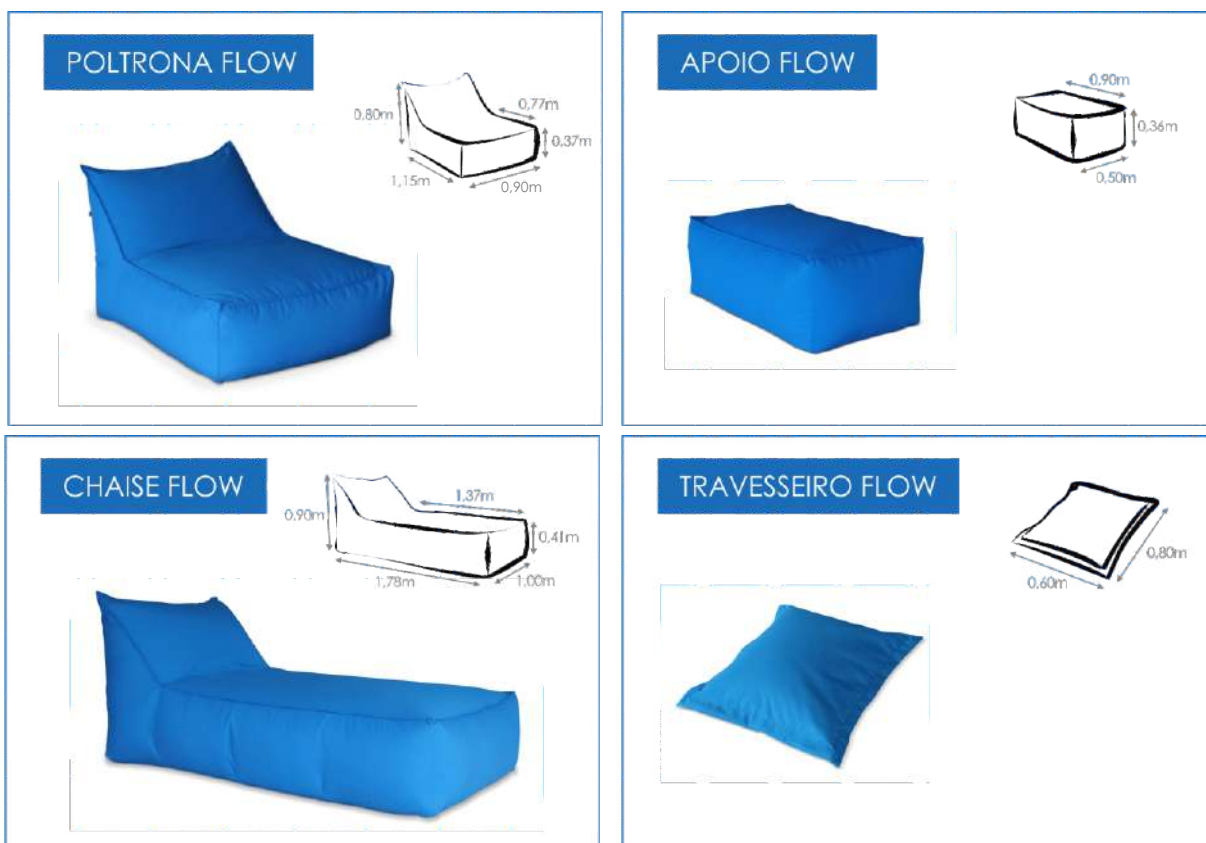

Proteja seus puffs FLOW com a linha de capas de proteção com tratamento repelente a água, garantindo a beleza do tecido por muito mais tempo. Capas de proteção vendidas separadamente.



ALMOFADA FLUTUANTE FLOW

MAIS CONFORTO E DIVERSÃO DENTRO E FORA DA PISCINA!

Almofadas flutuantes para utilização em água, com revestimento interno em esferas EPS de alta densidade que não afunda. Forro interno em tela de poliéster de alta tenacidade recoberto com PVC, possui tratamento anti-fungo e anti-UV. Capa externa disponível em tecido 100% poliéster (O'bravia) e 100% Acrílico (Recasens), tecidos com proteção solar UPF 50+, tinto em massa e com tratamento contra o desbotamento precoce a exposição solar. Sua capa externa é lavável e fácil de trocar e foi anatomicamente desenvolvida para garantir conforto ao usuário.

ESPECIFICAÇÕES

Tecido: Wupa Unique, Unique Plus, O'bravia ou Recasens todos com tratamento repelente à água e proteção solar que garante uma cor mais viva por muito mais tempo

Cores disponíveis: Consulte nas páginas 106 à 110 os tecidos disponíveis sinalizados pelo símbolo

Gramatura: aprox. 270g/m²

Enchimento: Esferas de EPS de alta densidade

Forro: tela de poliéster



CAPAS DE PROTEÇÃO

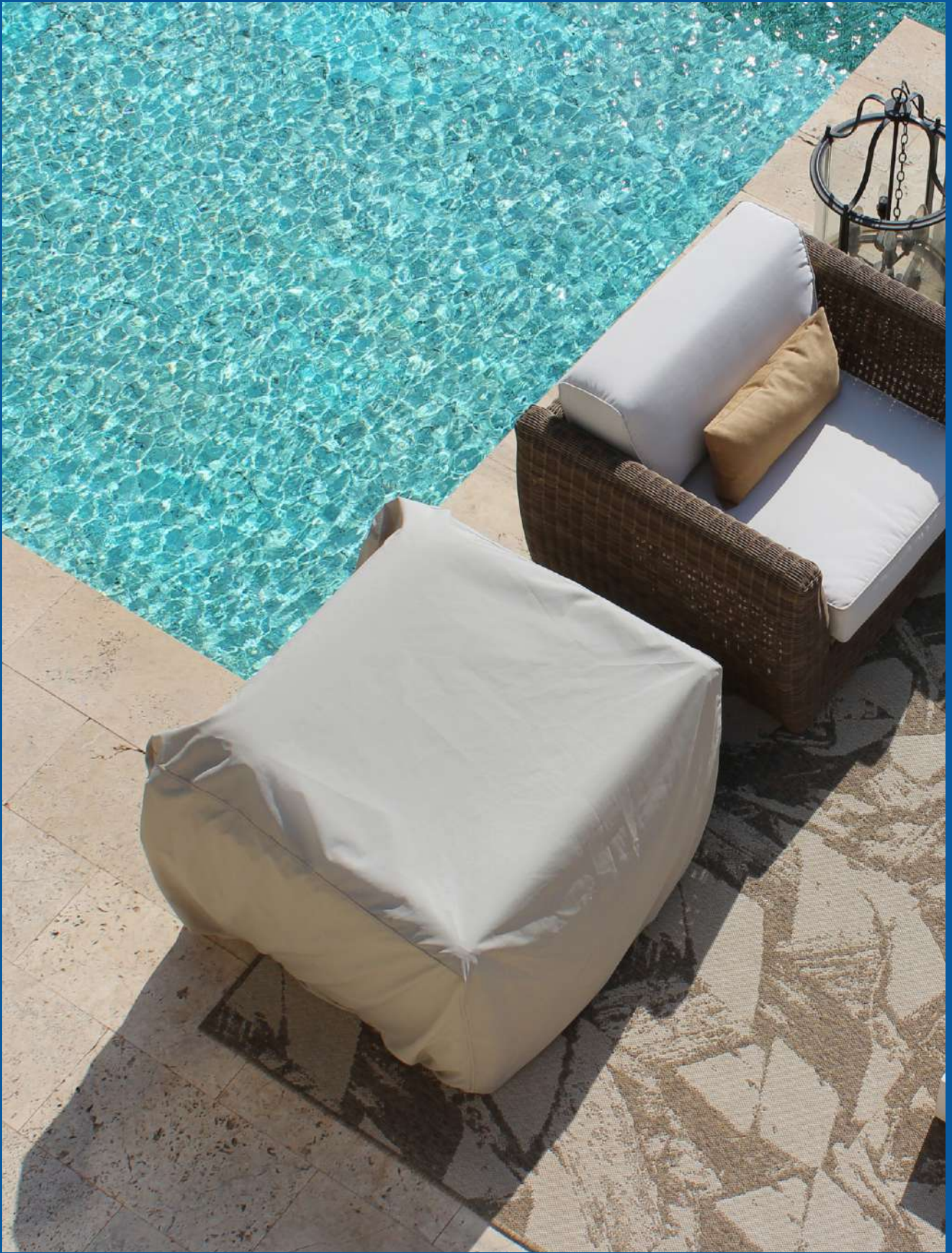

CAPA DE PROTEÇÃO PARA OMBRELLONE

PROTEÇÃO PARA O SEU OMBRELLONE

Capas de proteção em poliéster, são perfeitas para proteger seus ombrellones de intempéries e outras sujeiras. Garanta sempre a beleza do seu ombrellone cuidando e armazenando-o de maneira correta.

Compatibilidade: consulte tabela na pág. 92

CAPA DE PROTEÇÃO P

Tecido poliéster na cor cru,
com zíper e haste



Tamanho:
Topo 18cm
Altura 156cm
Inferior 47cm

cód. PA0727

CAPA DE PROTEÇÃO M

Tecido poliéster na cor cru,
com zíper e haste



Tamanho:
Topo 25cm
Altura 182cm
Inferior 38cm

cód. PA0728

CAPA DE PROTEÇÃO MS

Tecido poliéster na cor cru,
com zíper e haste



Tamanho:
Topo 46cm
Altura 200cm
Inferior 60cm

cód. IPA2612

CAPA DE PROTEÇÃO G

Tecido poliéster na cor cru,
com zíper e haste



Tamanho:
Topo 33cm
Altura 250cm
Inferior 50cm

cód. PA0729

CAPA DE PROTEÇÃO GG

Tecido poliéster na cor cinza,
com zíper e haste



Tamanho:
Topo 46cm
Altura 240cm
Inferior 63cm

cód. PA0730

CAPA DE PROTEÇÃO XG

Tecido poliéster na cor cinza,
com zíper e haste



Tamanho:
Topo 46cm
Altura 265cm
Inferior 63cm

cód. PA1026

MODO DE USAR

Encaixe a capa no ombrellone,
com o auxílio da vareta
posicione a capa e feche
o zíper.

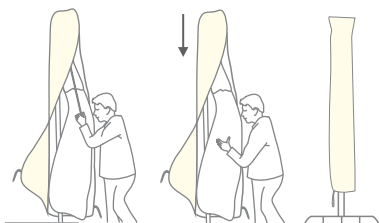

CAPA DE PROTEÇÃO XXG

Tecido poliéster na cor taupe,
com zíper e haste



Tamanho:
Topo 28cm
Altura 332cm
Inferior 54cm

cód. PA0731

CAPA DE PROTEÇÃO FIXO

Tecido poliéster na cor
champagne, com zíper e haste



Tamanho:
Topo 17cm
Altura 188cm
Inferior 58cm

cód. PA0732

LIMPEZA



CAPA DE PROTEÇÃO PARA MÓVEIS

A PROTEÇÃO NECESSÁRIA PARA O SEU MÓVEL

As capas de proteção são perfeitas para proteger seus móveis de intempéries e sujeiras. Confeccionadas em tecido poliéster resistente, com tratamento repelente a água, o seu móvel ficará devidamente armazenado em uma capa fácil e rápida de vestir e regular, com uma cor neutra que não interfere em seu ambiente. Garanta sempre a beleza do seu móvel cuidando-o e armazenando-o de maneira correta.

ESPECIFICAÇÕES

Tecido: poliéster com tratamento repelente a água

Cor: champagne

Ajustes: todas as capas possuem cordão regulador, para que seja ajustado ao móvel

Elástico: exceto as capas de mesa, todos os outros modelos possuem elástico na borda

PAINEL
INTERATIVO



Clique nos
ícones ao lado
para ter acesso

MANUAL DE
INSTRUÇÕES



MODELOS E TAMANHOS

Conheça os modelos e tamanhos disponíveis:

MESA



Capa de Proteção
Mesa Redonda P

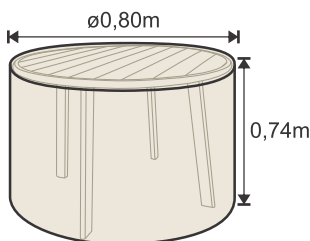

Capa de Proteção
Mesa Redonda P

Tecido: Poliéster
Cor: Champagne
Cód.: PA1050

Temos a opção de capas sob medida, consulte-nos

CAPA DE PROTEÇÃO PARA MÓVEIS

PAINEL INTERATIVO



Clique nos ícones ao lado para ter acesso



MESAS

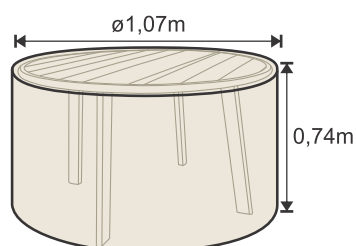

Capa de Proteção Mesa Redonda M

Tecido: Poliéster
Cor: Champagne
Cód.: PA1051

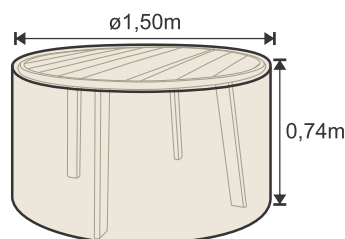

Capa de Proteção Mesa Redonda G

Tecido: Poliéster
Cor: Champagne
Cód.: PA1052

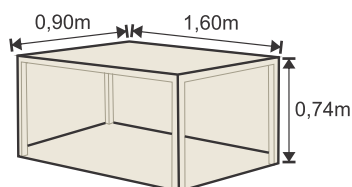

Capa de Proteção Mesa Retangular

Tecido: Poliéster
Cor: Champagne
Cód.: PA1053

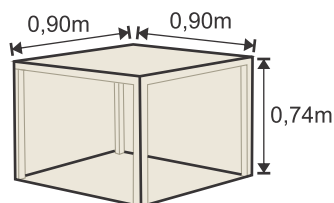

Capa de Proteção Mesa Quadrada

Tecido: Poliéster
Cor: Champagne
Cód.: PA1054

ESPREGUIÇADEIRA

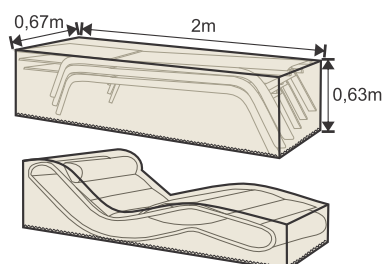

Capa de Proteção Espreguiçadeira

Tecido: Poliéster
Cor: Champagne
Cód.: PA1055

Podem ser utilizadas em espreguiçadeira fixa ou empilhável

CAPA DE PROTEÇÃO PARA MÓVEIS

PAINEL INTERATIVO



Clique nos ícones ao lado para ter acesso



MANUAL DE INSTRUÇÕES

POLTRONA

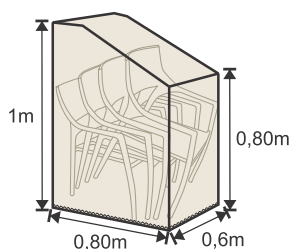

Capa de Proteção Poltrona de Jantar M

Tecido: Poliéster
Cor: Champagne
Cód.: PA1056

Podem ser utilizadas em poltronas fixas ou empilháveis

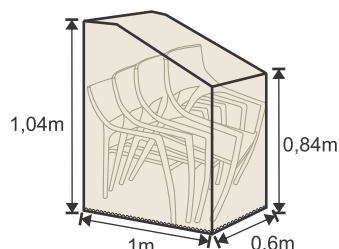

Capa de Proteção Poltrona de Jantar G

Tecido: Poliéster
Cor: Champagne
Cód.: PA1063

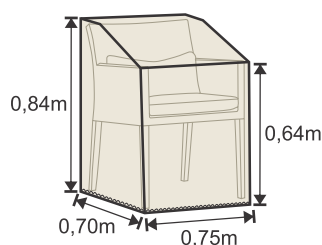

Capa de Proteção Poltrona de Estar/Jantar

Tecido: Poliéster
Cor: Champagne
Cód.: PA1057

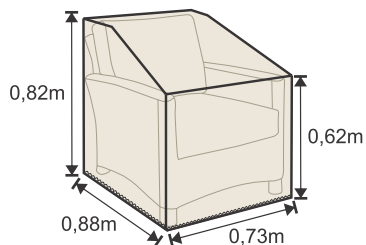

Capa de Proteção Poltrona de Estar M

Tecido: Poliéster
Cor: Champagne
Cód.: PA1058

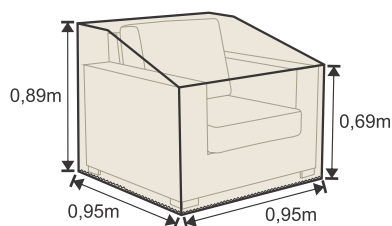

Capa de Proteção Poltrona de Estar G

Tecido: Poliéster
Cor: Champagne
Cód.: PA1059

CAPA DE PROTEÇÃO PARA MÓVEIS

PAINEL INTERATIVO



Clique nos ícones ao lado para ter acesso

MANUAL DE INSTRUÇÕES



POLTRONA

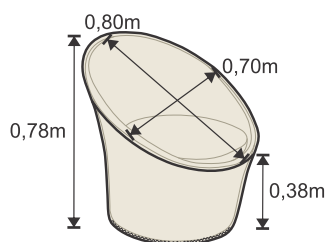

Capa de Proteção Poltrona Oval

Tecido: Poliéster
Cor: Champagne
Cód.: PA1060

SOFÁ

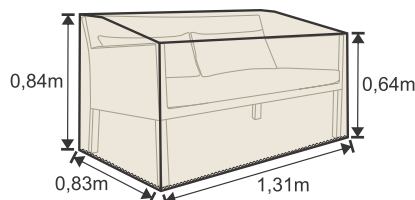

Capa de Proteção Sofá 2 Lugares M

Tecido: Poliéster
Cor: Champagne
Cód.: PA1064

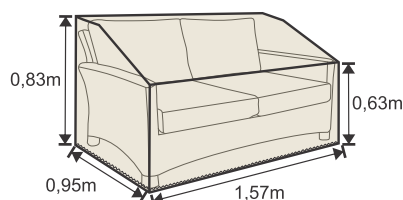

Capa de Proteção Sofá 2 Lugares G

Tecido: Poliéster
Cor: Champagne
Cód.: PA1065

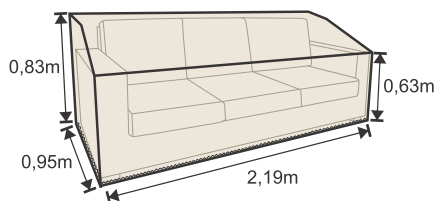

Capa de Proteção Sofá 3 Lugares

Tecido: Poliéster
Cor: Champagne
Cód.: PA1061

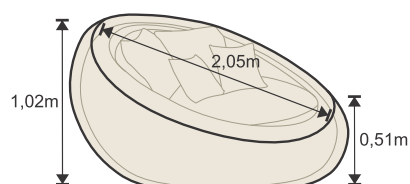

Capa de Proteção Sofá Oval

Tecido: Poliéster
Cor: Champagne
Cód.: PA1062

Podem ser utilizados em espregueçadeira fixa ou empilhável

TECIDOS

PERSONALIZAÇÃO

CUSTOMIZAÇÃO



LINHA DECORLINE

A maioria dos tecidos comercializados para a indústria de decoração apresentam problemas após exposição à radiação solar. Estes problemas concentram-se basicamente na perda de cor e/ou perda da resistência devido a putrefação ou degradação da fibra causada pela ação da exposição solar.

A linha de tecidos REAcacril® Decorline está presente no mercado para solucionar esse problema, pois são confeccionados em 100% acrílico, aprox. 270g/m², tinto em massa, que garante maior durabilidade e resistência a exposição solar, possui tratamento repelente a água e antimoho e são fáceis de limpar. A linha é resistente ao desbotamento causado pela ação da água, sol e sal, por isso é indicado para área interna e externa com uma garantia de 5 anos contra o desbotamento precoce.

Todos os processos de fição e tecelagem de fabricação são otimizados para obter um tecido com estrutura de alta resistência à tração e desgaste e apresentam um excelente acabamento com o tratamento INFINITY, processo de alta tecnologia. Os tecidos REAcacril® Decorline são tratados com o processo INFINITY, tratamento de alta tecnologia criado para garantir durabilidade ao tecido. Neste processo, nanopartículas selantes cobrem completamente a fibra do tecido formando uma película protetora. Depois dessa aplicação, o tecido fica protegido contra o acúmulo de sujeiras e ações de intempéries. A baixa reatividade e a alta estabilidade do processo INFINITY, proporciona ao tecido proteção avançada e durável especialmente contra fungos e repelência eficaz à água e óleo.

Com uma ampla gama de cores elegantes e delicadas, com acabamento suave ao toque, os tecidos REAcacril® Decorline são à escolha perfeita para o seu projeto de decoração.

Os tecidos REAcacril® Decorline são muito fáceis de limpar, para remover a maioria das sujeiras e poeira, utilize uma escova de cerdas macias e um borrifador com apenas água.

Aplicações



Móveis
Interno e Externo



Ombrellones*



Decoração
Interna e Externa

*Para aplicações em ombrellones não é recomendado a utilização das coleções ESPIGA e LINO.

R-099
BASIC WHITE
TC0100



R-507
LINO SAND
TC0118

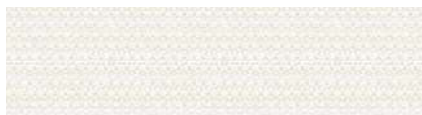

R-607
ESPIGA SAND
cód. TC0125



R-708
SÓLIDO
DARK SAND
cód. TC0129



R-327
BASIC NATURAL
cód. TC0114

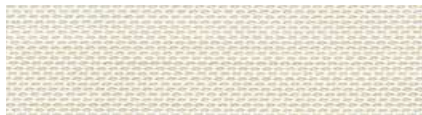

R-508
LINO DARK SAND
cód. TC0119



R-608
ESPIGA
DARK SAND
cód. TC0126



R-115
BASIC
CREAM
cód. TC0111



R-139
BASIC
HEATHER BEIGE
cód. TC0105



R-601
ESPIGA URBAN
cód. TC0120

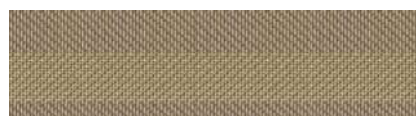

R-127
BASIC
MOONROCK
cód. TC0104



R-156
BASIC
BROWN
cód. TC0106



R-153
BASIC STONE
cód. TC0113



R-502
LINO DARK URBAN
cód. TC0115



R-602
ESPIGA
DARK URBAN
cód. TC0121



R-702
SÓLIDO
DARK URBAN
cód. TC0127



R-151
BASIC SLATE
cód. TC0112



R-103
BASIC BLACK
cód. TC0102



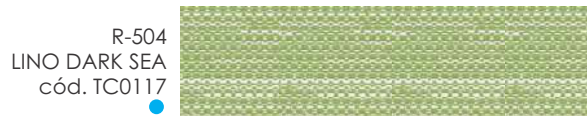

| RECACRIL DECORLINE® CARACTERÍSTICAS TÉCNICAS | | | | | Norma |
|--|---|--------------------------|--------------------------|--------------------------|--------------------|
| Coleção | Basic | Sólido | Lino | Espiga | |
| Composição | 100% Fibra Acrílica tinto em massa | | | | |
| Largura | 152 cm / 60" ±1% | | | | |
| Peso | 270 g/m ² ±5% | 290 g/m ² ±5% | 300 g/m ² ±5% | 245 g/m ² ±5% | UNE EN 12127 |
| Comprimento | 60m | | | | |
| Espessura | 0,50mm | 0,56mm | 0,60mm | 0,46mm | UNE EN ISO 5084 |
| Acabamento | Acabamento especial INFINITY antimanchas, antimoho e repelente à água | | | | BS7209 |
| Coluna de água | >150 mm | | | | UNE EN ISO 20811 |
| Repelência ao óleo | ≥4 | | | | UNE EN ISO 14419 |
| Repelência à água | ≥4 | | | | UNE EN ISO 4920 |
| Resistência a tração do Urdume | 160 daN / 5 cm ±5% | 230 daN / 5 cm ±5% | 185 daN / 5 cm ±5% | 150 daN / 5 cm ±5% | UNE EN ISO 13934-1 |
| Resistência a tração da Trama | 90 daN / 5 cm ±5% | 95 daN / 5 cm ±5% | 65 daN / 5 cm ±5% | 95 daN / 5 cm ±5% | UNE EN ISO 13934-1 |
| Resistência a rago do Urdume | 6,5 daN ±10% | 15 daN ±10% | 17 daN ±10% | 9 daN ±10% | UNE EN ISO 13937-2 |
| Resistência ao rasgo da Trama | 5,5 daN ±10% | 14 daN ±10% | 19 daN ±10% | 8 daN ±10% | UNE EN ISO 13937-2 |
| Resistência à Abrasão | > 40.000 ciclos | > 21.000 ciclos | > 25.000 ciclos | > 33.000 ciclos | UNE EN ISO 12947-2 |
| Solidez à luz | 7-8 | | | | UNE EN ISO 105 B02 |

QUALIDADE E CORES MAIS VIVAS

Os tecidos O'bravia são produzidos com a mais alta tecnologia e ecologicamente corretos. Confeccionados em poliéster (material 100% reciclável), tinto em massa, com gramatura de aprox. 270g/m² para as grade 4 e aprox. 310g/m² para as grades 5, possuem tratamento repelente a água e proteção solar UPF50+, com garantia de 4 anos contra o desbotamento precoce. Conheça nossa grade e surpreenda-se com a diversidade de cores e texturas.

Para a customização de coberturas para ombrellones, utilizamos o tecido O'bravia, para esse processo estão disponíveis as cores abaixo, exceto as grades 4800, 4818 e 4814.

| | | | |
|--|--|--|--|
| 48011 Ridge Beach TC0003 | | 48056 Ridge Sequoia TC0012 | |
| 48059 Ridge Hickory TC0014 | | 4890 Autumm Stripe TC0059 | |
| 4894 Milan Stripe TC0063 | | 4896 Tango Stripe TC0065 | |
| 4848 Harvest TC0047 | | 4888 Amber TC0058 | |
| 48107 FlexWeave Ginger TC0025 | | 48102 FlexWeave Tuscan TC0021 | |
| 4845 Cinnamon TC0045 | | 4818 Sesame TC0021 | |
| 4814 Straw TC0028 | | 4804 Eggshell TC0008 | |
| 4853 Vanilla TC0048 | | 4822 Khaki TC0034 | |
| 4876 Sand TC0055 | | 4884 Brass TC0056 | |
| 4827 Chocolate TC0037 | | 4870 Rosewood TC0053 | |
| 4808 Black TC0018 | | 4861 Taupe TC0051 | |
| 4828 Olive TC0038 | | 4838 Lemon TC0041 | |



O'BRAVIA CARACTERÍSTICAS TÉCNICAS

| Método de performance | Método de teste usado | Unidade de referência | Especificação |
|--------------------------|-----------------------------|-----------------------|--------------------------|
| Construção do tecido | ASTM D3775-98 | Unitário | Ends 68 |
| Construção do tecido | ASTM D3775-98 | Unitário | Picks 34 |
| Peso do tecido | ASTM D3776-96 | g/m ² | 270 ± 5% |
| Largura do tecido | ASTM D3774-96 | polegada | 54 |
| Deslizamento da emenda | ASTM 4034-92 | Libras | 60 Warp / 60Fill |
| Força da ruptura | ASTM D5034-95 | Libras | 428 Warp / 181.6Fill |
| Força do Rasgo | ASTM D2261 | Libras | 15 Warp / 10Fill |
| Spray | AATCC 22-2001 (MODIFIED) | Avaliação | 90% ~100% |
| Resistência da cor à luz | AATCC 16E | Grade de cor | 1000-1500hrs / 3~4 Grade |
| Solidez da cor | AATCC 8 | Grade de cor | Dry 4.5/Wet 4.5 |
| Teste hidrostático | AATCC127-1998 | mm | 100 |
| UV | AS/NZS 4399:1996 APPENDIX A | UPF | 50+ |
| Repelência do óleo | AATCC118 | Grade de cor | 4 |

TECIDO UNIQUE WUPA E UNIQUE PLUS

PROTEÇÃO SOLAR COM QUALIDADE

Tecidos com composição 100% polipropileno, com repelência a líquidos e óleos, proteção solar, tratamento bactericida (previne o crescimento de mofo), alta durabilidade e é indicado para área interna e externa. Aprox. 270g/m².

UNIQUE WUPA



*Imagens ilustrativas

UNIQUE PLUS



PERSONALIZAÇÃO COM LOGOMARCA

SUA MARCA EM EVIDÊNCIA

Personalizamos a cobertura do ombrellone/guarda-sol com a sua marca, consulte as possibilidades*.

*para orçamentos de logo é necessário informar: tamanho do logo, quantidade de cores do logo, quantidade de estampas por ombrellone/guarda-sol e quantidade de ombrellones/guarda-sóis.



TABELA DE COMPATIBILIDADE

- Ombrellones de Mastro Lateral
- Ombrellone Duplo e Quádruplo
- Ombrellones de Mastro Central
- Guarda-sóis

| | AG5 | AG15 | SUMMER | GALAXY | NEW SOMBRANO Ø3,5M / 3X3M | NEW SOMBRANO Ø4M / 3,5X3,5M | SIRIUS | TWO SHADE | FOUR SHADE | 2x2 | ALU-TWIST | AUTO ARTICULADO | CASTELLO | EASY TRACKING | FIBERGLASS 3,5m | FIBERGLASS TSII | FORTELO | FORTELO 3,5x3,5m e ø4m | FORTELO 2,5x2,5m | FORTINO | GARDEN | MADEIRA CLASSIC GARDEN | MADEIRA C/ MANIVELA | PALAZZO | ROYAL SHINE | VENTURA | WOODEN | FIBERGLASS 1,80m | FIBERGLASS 2,20m |
|---|-----|------|--------|--------|---------------------------|-----------------------------|--------|-----------|------------|-----|-----------|-----------------|----------|---------------|-----------------|-----------------|---------|------------------------|------------------|---------|--------|------------------------|---------------------|---------|-------------|---------|--------|------------------|------------------|
| Base concreto 16kg | | | | | | | | | | ● | ● | ● | ● | ● | ● | ● | ● | ● | ● | ● | ● | ● | ● | ● | ● | ● | ● | ● | |
| Base concreto 25kg | | | | | | | | | | ● | ● | ● | ● | ● | ● | ● | ● | ● | ● | ● | ● | ● | ● | ● | ● | ● | ● | ● | ● |
| Base granito e inox 26kg | | | | | | | | | | ● | ● | ● | ● | ● | ● | ● | ● | ● | ● | ● | ● | ● | ● | ● | ● | ● | ● | ● | ● |
| Base concreto 40kg | | | | | | | | | | ● | ● | ● | ● | ● | ● | ● | ● | ● | ● | ● | ● | ● | ● | ● | ● | ● | ● | ● | ● |
| Base móvel de concreto 50kg | | | | | | | | | | ● | ● | ● | ● | ● | ● | ● | ● | ● | ● | ● | ● | ● | ● | ● | ● | ● | ● | ● | ● |
| Base granito 90kg Fortero | | | | | | | | | | | | | | | | | | ● | ● | | | | | | | | | | |
| Base granito 90kg AG5/AG15 | ● | ● | | | | | | | | | | | | | | | | | | | | | | | | | | | |
| Base granito 120kg | | | | | ● | | | | | | | | | | | | | | | | | | | | | | | | |
| Base desmontável AG5/AG15/Summer | ● | ● | ● | | | | | ● | ● | | | | | | | | | | | | | | | | | | | | |
| Base desmontável Sirius | | | | | | | ● | | | | | | | | | | | | | | | | | | | | | | |
| Base New Sombrano 3x3m / ø3,5m | | | | | ● | | | | | | | | | | | | | | | | | | | | | | | | |
| Base New Sombrano 3,5x3,5m / ø4m | | | | | | ● | | | | | | | | | | | | | | | | | | | | | | | |
| Base concreto c/ 2 pedras 45x45cm | ● | ● | ● | | | | | ● | ● | | | | | | | | | | | | | | | | | | | | |
| Base ardósia c/ 2 pedras 45x45cm | ● | ● | ● | | | | | ● | ● | | | | | | | | | | | | | | | | | | | | |
| Base solo | | | | | | | | | | ● | ● | ● | ● | ● | ● | ● | ● | ● | ● | ● | ● | ● | ● | ● | ● | ● | ● | ● | |
| Base fixa tamanho M | | | | | | | | | | ● | ● | ● | ● | ● | ● | ● | ● | ● | ● | ● | ● | ● | ● | ● | ● | ● | ● | ● | |
| Base fixa tamanho G | | | | | | | | | | | | | | | | | | ● | ● | | | | | | | | | | |
| Base fixa Fortello | | | | | | | | | | | | | | | | | | ● | | | | | | | | | ● | | |
| Base fixa Fortello + Base New Sombrano 3,5x3,5m/ø4m | | | | | | | | | | | | | | | | | | ● | | | | | | | | | | | |
| Base fixa Castello | | | | | | | | | | | | | ● | | | | | | | | | | | | | | | | |
| Base fixa Galaxy | | | | ● | | | | | | | | | | | | | | | | | | | | | | | | | |
| Placa de Montagem + Prolongador c/ acabamento | | | | | | | | | | | | | | | | | | | | | | | | ● | | | | | |
| Prolongador c/ acabamento + Base para concretagem | | | | | | | | | | | | | | | | | | | | | | | | ● | | | | | |
| Luminária para ombrellone - venda separada | ● | ● | ● | ● | ● | ● | ● | | | ● | ● | ● | ● | ● | ● | ● | ● | ● | ● | ● | ● | ● | ● | ● | ● | ● | ● | ● | |
| Luminária c/ som bluetooth - venda separada | ● | ● | ● | ● | ● | ● | ● | | | ● | ● | ● | ● | ● | ● | ● | ● | ● | ● | ● | ● | ● | ● | ● | ● | ● | ● | ● | |
| Capa de proteção - inclusa | | | | ● | ● | ● | ● | | | | | | ● | | | | | | | | | | | ● | | | ● | | |
| Capa de proteção P - venda separada | | | | | | | | | | ● | ● | | | | | | ● | | | | ● | | | | ● | ● | | | |
| Capa de proteção M - venda separada | | | | | | | | | | ● | | | ● | | | | | | | ● | | ● | | | | | | | |
| Capa de proteção MS - venda separada | | | ● | | | | | | | | | | | | | | | | | | | | | | | | | | |
| Capa de proteção G - venda separada | ● | | | | | | | | | | | | | | ● | | | | | | | ● | | | | | ● | | |
| Capa de proteção GG - venda separada | | ● | | ● | | | | | | | | | | | | | | | ● | | | | | | | | | | |
| Capa de proteção XG - venda separada | | | | | ● | | | | | | | | | | | | | ● | | | | | | | | | | | |
| Capa de proteção XXG - venda separada | | | | | | | | | | | | | | | | | | ● | | | | | | | | | | | |
| Capa de proteção Lateral Fixo - venda separada | | | | | | | | | | | | | | | | | | | | | | | | | | | | | |

● Indicação específica ● Indicação para locais com baixa incidência de vento ou centro de mesa

MANUTENÇÃO E CUIDADOS

- Não manter a cobertura fechada ou dobrada por muito tempo quando estiver molhada ou úmida;
- Para melhor conservação da cobertura do ombrellone, e evitar o aparecimento de possíveis manchas utilize a capa de proteção quando o mesmo estiver fechado e exposto a intempéries;
- Retirar o mais breve possível os excrementos de insetos (foco de invasão microbacteriana);
- Escovar a sujeira com uma escova seca e macia;
- As manchas podem ser retiradas da cobertura com água morna, uma escova macia e detergente. Enxaguar bem com água limpa e deixe secar por completo antes de fechar. Não utilizar alvejante, não utilizar máquina de lavar e não passar a ferro;
- Usar sempre detergente neutro (ph7);
- Ao abrir, fechar ou movimentar o ombrellone, assegure-se que a cobertura não raspe em paredes, ou que outros obstáculos se encaixem entre a armação;
- Evitar batidas e o contato com objetos cortantes;
- Os ombrellones/toldos devem ser fechados e recolhidos na presença de ventos fortes, chuvas ou tempestades;
- Sempre fechar e remover os ombrellones à noite, quando ausente e sempre que não puder controlá-los;
- Nunca utilizar o ombrellone sem a base;
- Algumas pinturas novas, embora atóxicas podem apresentar odores. Para amenizá-los, mantenha o produto em local arejado por aproximadamente três dias;
- Para limpeza da estrutura, utilize pano úmido com água. Para uma melhor aparência, estruturas com pintura microtexturizada pode-se aplicar quantidade moderada de silicone e pintura tipo brilho, polir com cera automotiva;
- Parafusos devem ser apertados periodicamente;
- Peças protegidas da incidência direta de luz estão sujeita a alterações de tonalidade diferentemente das que estão expostas. Somente o uso freqüente pode amenizar esta possível diferença;
- Para conservar as partes em aço galvanizado, passe WD-40 e retire o excesso com um pano seco e macio, repita esse processo regularmente.
- Para prolongar a vida útil dos ombrellones e suas coberturas, utilize sempre a capa de proteção.
- Para a conservação e prolongação da vida útil dos Toldos pode ser realizada oportunamente a lubrificação das peças móveis com um spray lubrificante.
- Após lavagem dos toldos, recomendamos a utilização de spray de silicone ou de teflon nas estruturas e ou peças mecânicas secas após a lavagem.
- Em locais com maresia, o tecido e as estruturas e ou peças mecânicas devem ser lavados frequentemente com água doce.

LINHA FLOW

- Ao movimentar os produtos certifique-se de que o mesmo não entre em contato com objetos cortantes e pontiagudos, ou que raspe no chão e paredes.
- Em locais com maresia os produtos deve ser frequentemente lavada com água doce.
- Não utilizar produtos químicos, abrasivos ou limpeza a vapor.
- Com o passar do tempo o revestimento interno poderá perder volume conforme a intensidade de utilização. Disponibilizamos o enchimento para reposição (vendido separadamente).
- Evite abrir o zíper do forro para que as esferas não saiam.
- Não dobre, não pule, não fique de pé, somente sente-se ou deite-se, assim evitará acidentes e danos ao produto.
- Retirar a almofada da piscina quando for necessário o tratamento da água e somente após 6h retornar a almofada na água tratada da piscina, o contato com altas doses de cloro ou produtos químicos utilizados no tratamento da água, podem ocasionar manchas no tecido.
- Sempre que for guardar ou que não for utilizar a almofada por longos períodos, deixe-a secar ao sol, vire-a para secar por completo em ambos os lados (certifique-se de que a almofada realmente esteja seca) para evitar o aparecimento de bolor.
- Armazene a almofada flutuante em local seco e arejado.

MANUTENÇÃO E CUIDADOS

- Retirar o mais breve possível os excrementos de insetos (foco de invasão microbacteriana).
- Escovar a sujeira com uma escova seca e macia.
- Para evitar manchas, caso haja o contato do tecido com protetor/bronzeador solar, lave a capa do produto com água corrente e sabão neutro.
- Carga máxima suportável: 130kg distribuídos uniformemente.

GARANTIA: TECIDOS UNIQUE PLUS, UNIQUE WUPA e O'BRAVIA 2 anos de garantia contra o desbotamento precoce. TECIDOS RECASENS 3 anos de garantia contra o desbotamento precoce. Capas de proteção garantia de 6 meses contra defeitos de fabricação.

** NÃO NECESSITA ENCHER COM AR, CONTÉM EM SEU ENCHIMENTO ESFERAS DE EPS (ISOPOR)**

GARANTIA

Ombrellones, Bases, Acessórios, Capas de Proteção, Almofadas Flutuantes e Puffs.

A garantia é de 6(seis) meses após a data de emissão da Nota Fiscal do produto e válida contra defeitos de fabricação ou de material.

Avarias e desgaste natural decorrentes do uso diário não estão cobertos.

Danos causados por mau uso ou negligência no manuseio, quedas, quebras causadas por chuvas e ventos fortes (ver velocidade admitida por cada modelo) e reparos executados por terceiros não estão cobertos pela garantia.

Custos de remessa do produto para conserto quando não for garantia são de responsabilidade do cliente.

Dispomos de assistência técnica especializada para conserto e substituição de peças e coberturas.

Tecidos

Poliéster, Olefin e Bagun, 6(seis) meses contra desbotamento precoce.

O'bravia, 4(quatro) anos contra desbotamento precoce.

Recasens, Unique WUPA e Unique Plus, 5(cinco) anos contra desbotamento precoce.

GARANTIA

Toldos

A Garantia é de 2(dois) anos da data de emissão da Nota Fiscal para estrutura, peças mecânicas e tecidos contra o desbotamento precoce. Para elétricos e eletrônicos a garantia é de 6(seis) meses da data de emissão da Nota Fiscal. A garantia é válida contra defeitos de fabricação ou de material, não de manuseio e de instalação inadequada.

Para evitar danos pessoais e materiais, o toldo deve ser transportado e instalado adequadamente. A escolha dos materiais de fixação (suportes, parafusos, buchas, etc) deve ser definida pelo técnico ou usuário de acordo com o local de fixação (concreto, madeira, blocos de construção, etc). Os parafusos e buchas de expansão metálicas que seguem com o produto, são recomendadas apenas para fixação em superfícies de concreto. Para demais superfícies o cliente deverá adquirir a parte os parafusos e buchas indicados para determinadas superfícies.

Para sua total segurança e evitar acidentes, o local de instalação deve ser mantido exclusivamente para esta finalidade. **Os braços articulados em alguns modelos de toldos são equipados com mola de pressão altamente tensionados. Nunca solte ou afrouxe qualquer parafuso de fixação do toldo, sem que os braços estejam amarrados.**

Os produtos com acionamento por motores elétricos somente devem ser instalados por um profissional eletrotécnico, que certifique-se que as prescrições legais foram observadas. No caso de conexões irregulares, podem ocorrer sérios riscos ao usuário.

Modificações e adaptações irregulares ao uso e instalação dos produtos WUPA não são permitidos. Nossos produtos foram projetados para proteção contra sol, chuva e vento fraco.

Os toldos devem ser imediatamente recolhidos em caso de ocorrência de ventos (a partir de aprox. 30km/h), chuva (evitar formação de bolsas de água) e neve (carga de neve)

Em caso de geada, neve e gelo, os toldos não devem ser operados. Não pendure nenhum peso adicional (roupas, vasos, quadros, etc), ou amarre as extremidades do toldo impedindo a livre movimentação do produto.

O toldo somente pode ser usado até a classe de resistência ao vento declarada pelo fabricante, de acordo com os especificados na identificação de conformidade CE (declaração de conformidade: requisito EM 13561:2004 e testado para uso em área externa. Resistência ao vento: classe 2).

A classe de resistência ao vento que será alcançado após a montagem do toldo depende do tipo e quantidade dos dispositivos de fixação.

Em determinadas situações (chuvas e ventos fortes), o toldo deverá ser recolhido de acordo com a intensidade de vento do local.

Confira a tabela de Classes de Resistência ao Vento:

| Classe | Força do Vento (Beaufort) | Velocidade do Vento | Efeito |
|--------|---------------------------|---------------------|---|
| 0 | 1-3 | Até 19 km/h | Folhas e ramos finos se movem |
| 1 | 4 | 20-28 km/h | Folhas e galhos finos se movem, papel solto é levantado do solo |
| 2 | 5 | 29-39 km/h | Galhos se movem e pequenas árvores balançam |

ATENÇÃO: Se o toldo for operado sem o dispositivo de automação sol/chuva/vento, ele deverá ser recolhido quando não existir alguém de casa e durante a noite.

Em caso de falta de energia elétrica os toldos acionados por motor elétrico, deverão ser recolhidos manualmente. Em caso de tempestades, podem ocorrer rápidas e fortes rajadas de vento. Nestes casos o dispositivo de automação de sol/vento pode não reagir rapidamente.

TOLDOS MOTORIZADOS

Mantenha o toldo livre de resíduos como folhas, fuligens e galhos. Limpe periodicamente para que não impeçam a passagem de água e não retenham umidade, para não danificar o motor.

Certifique-se de que não há obstáculos para o toldo fazer seu movimento integral de abertura e fechamento, caso contrário há riscos de queimar ou quebrar o motor, rasgar o tecido, danificar os pontos de fixação e ainda inutilizar outros componentes do toldo.

Os sensores devem ser instalados em locais adequados para seu total desempenho.



WUPA⁺